

ZANUSSI

全新 浴室清新乾衣 暖風機

ZSAP8

使用及安裝說明書

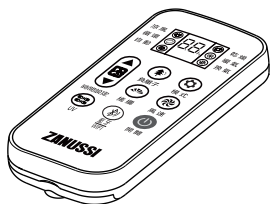
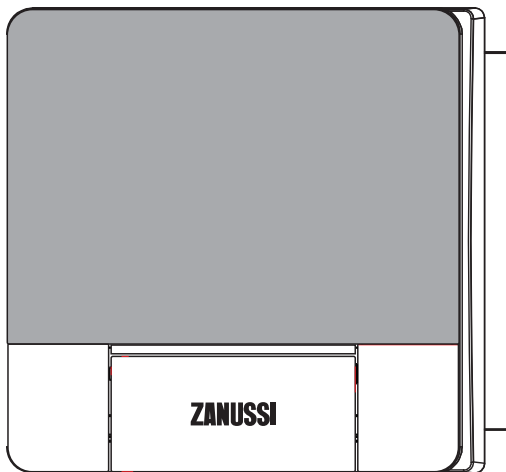

使用前請詳細閱讀本說明書

注意：本浴室清新乾衣暖風機必須由政府認可合資格技工或授權人員安裝
以免造成危險及意外。

ZANUSSI is a registered Trademark used under license from AB Electrolux (publ).

浴室暖寶

⚠ 安裝使用注意事項

- 本產品需安裝於能承受本製品重量之地方。
- 安裝不良會造成噪音、共鳴，請妥善裝配。
- 為了不使排氣的結露水流入浴室，通往屋外的各排氣管必須保持屋外下斜。
- 通風口蓋之通風抵抗，是造成風量減少及噪音之主因，請適當的選擇使用。
- 安裝本機時，外蓋距地面不得低於2.3米。
- 不可裝設於熱水爐正上方或溫度在攝氏40度以上之場所。
- 裝置本機時，請設置入風口以促進對流。
- 切勿變更產品的額定使用特性。
- 禁止使用本說明書指定以外的方法安裝本產品。
- 天花板安裝開口需向下且保證產品水準安裝。
- 請採取適當措施以防止氣體從一般排氣管或其它燃燒燃料的設備排氣管倒流回室內。
- 安裝本產品主體前，必須確保已斷開產品電源。
- 當發生易燃氣體洩露時，禁止開啟或關閉本產品的任何功能。
- 本產品面板為加熱空氣的進、出口，為避免產品過熱產生危險，請不要在本產品上覆蓋衣物等任何物品。
- 本產品不得直接置於電源插座下面，切勿安裝過於接近插座，防止主機電器損壞時，造成其他電器損壞。
- 嚴禁利用帶有自動接通電源的程式器、計時器或任何其他裝置來使用本產品，否則會導致損壞本產品，會有發生火災的可能。
- 切勿把本產品安裝在靠近窗簾和其它可燃材料的附近，以免發生危險。
- 安裝和使用時嚴禁拆卸主電路板，否則會導致觸電或起火。
- 本產品不適合有殘障、智障或精神障礙的人士，或缺乏經驗、常識者（包括兒童）維護使用，除非在負責他們安全的人士的看護或指導下使用。在維護保養期間，兒童應該有人進行看護，以防將產品當做玩具。3歲以下兒童在無成人監管下需遠離。3歲以上8歲以下的兒童可以在成人的監管或者安全指導，并了解相關危害的情況下，僅可以對正確安裝和安放的機器進行相關操作。這個年齡段的兒童不可以插插頭，調節及清洗機器、維修機器。
- 注意——這款產品的某些部件可能會變得非常熱並且可能會引起燃燒。有兒童及弱勢群體在場時，需特別注意。
- 如果電源線損壞，為了避免危險，必須由製造商、其維修部或類似部門的專業人員更換。
- 安裝的時候要確保有一個全極斷開的漏電斷路器，如圖所示：

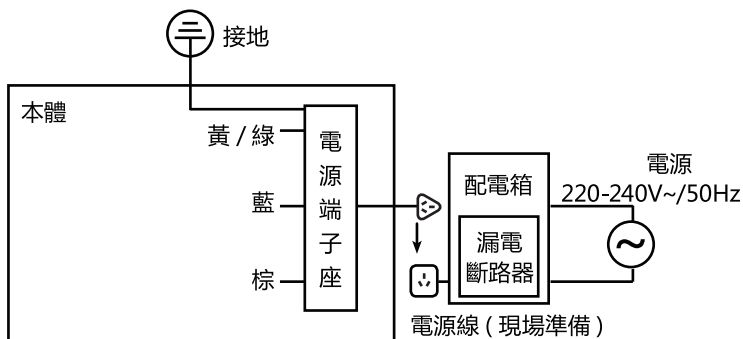

★ 部件名稱

1. 機體

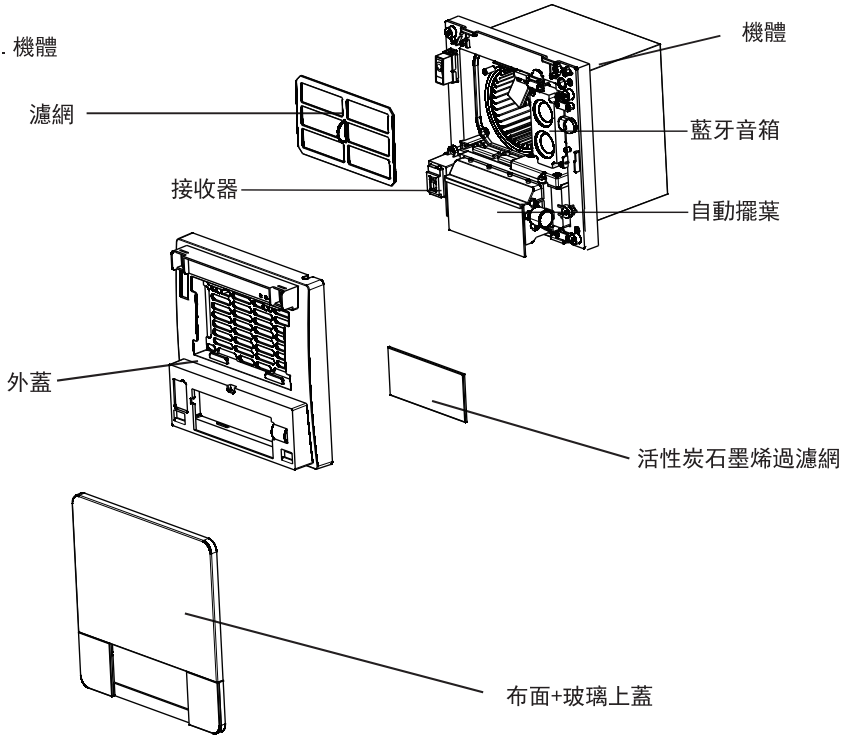

2. 紅外線遙控器



★ 安裝方法

A.【天花固定框安裝】

• 安裝參考圖

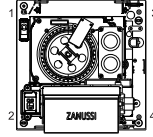
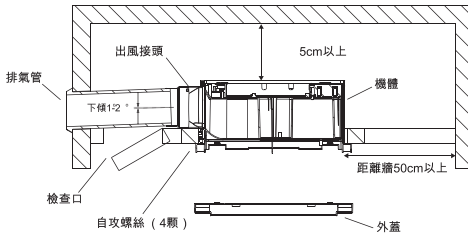

天花板、吊樑、窗戶安裝
都使用1、2、3、4螺絲孔。

1. 安裝于天花板固定框

- 製作固定框。
- 請使用能承受機體重量 (4.5) kg 的元件材料來固定周邊。
- 固定框請使用30*25mm見方 ϕ 之木條訂製。
- 框內尺寸: 220*212mm 見方。
- 若無通往室外的排風管。則應先安裝內徑98.4mm的硬質排風管。

2. 安裝出風口接頭

- 出風口螺絲定位, 先將安裝板上的螺絲位置板沿虛線剪下, 按照圖示方法貼在木框上標定螺絲孔位置。
- 用直徑4*25 (3顆) 的自動螺絲將出風接頭固定於天花板上的固定框。

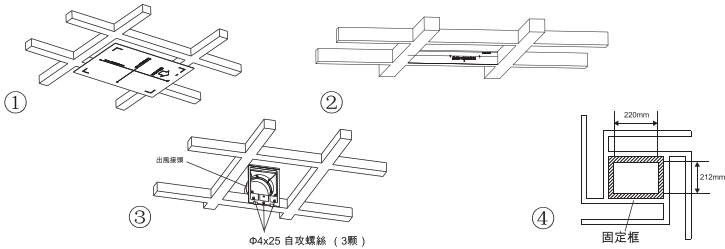

3. 安裝機體

- 將機體和出風口之導槽對正出風接頭線, 再將機體往上推入。
- 請確認機體和出風口接頭密著後, 再用附屬之自攻螺絲直徑4*25 (4顆), 確實的將機體固定住。

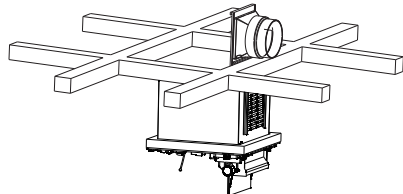

4. 安裝外蓋和上蓋

- 將主機玻璃擺葉手動推成90度，如圖示方向，連接主機和上蓋的SM端子。外蓋套入擺葉，用直徑4*12（2顆）的自動螺絲固定到主機上，並確認安裝是否牢固。
- 將上蓋卡入外蓋，確保安裝到位後，手動將擺葉復位，完成安裝。
- 依上述方法裝配後，請確認運轉時是否有異常噪音或震動產生。

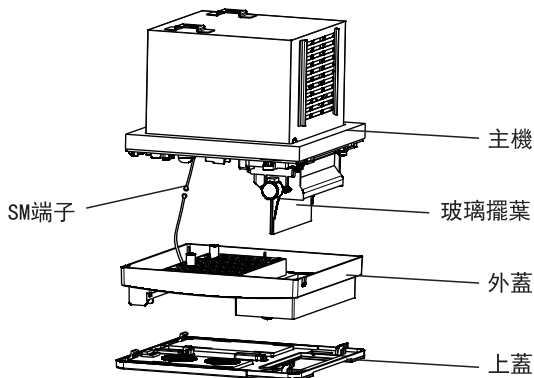

B.【吊頂天花板安裝】

- 將主機固定在吊桿上。（推薦使用吊桿M6，需用戶另購）

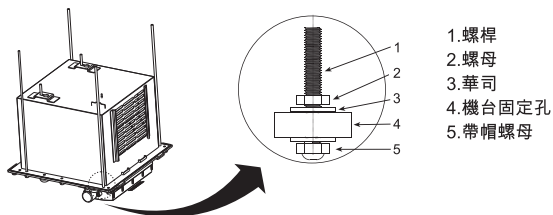

1. 安裝排氣管

- 排氣管出風接頭交接處請用膠帶或填補劑密封。
- 排氣管傾向屋外傾斜1度~2度。

塑膠	公稱 4" (內徑 > 100mm)
鋁管	

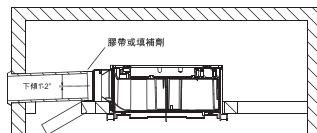

2. 安裝外蓋和上蓋

- 將主機玻璃擺葉手動推成90度，如圖示方向，連接主機和上蓋的SM端子。外蓋套入擺葉，用直徑4*12（2顆）的自動螺絲固定到主機上，並確認安裝是否牢固。
- 將上蓋卡入外蓋，確保安裝到位後，手動將擺葉復位，完成安裝。
- 依上述方法裝配後，請確認運轉時是否有異常噪音或震動產生。

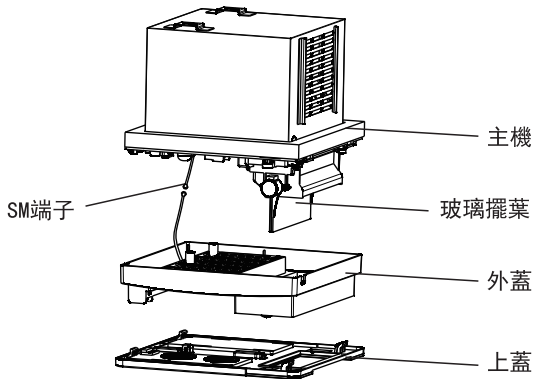

3. 本產品安裝於天花板時，固定螺桿（ $\phi 6$ ，另購）的長度應一致，以保持水平。但是如果螺桿裁切長度不足或天花板高度誤差等因素，而無法保持水平時，可以採用本項安裝方式，使用4個調節螺母作長度調節。

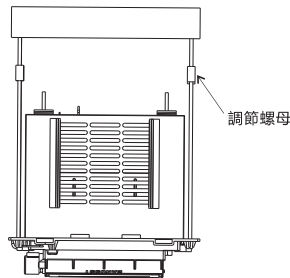

C.【窗口式安裝】

- 面罩尺寸：
254mm X 254mm
窗口尺寸：
210mm X 219mm
機身厚度：160mm
*注意窗口式必須橫置安裝

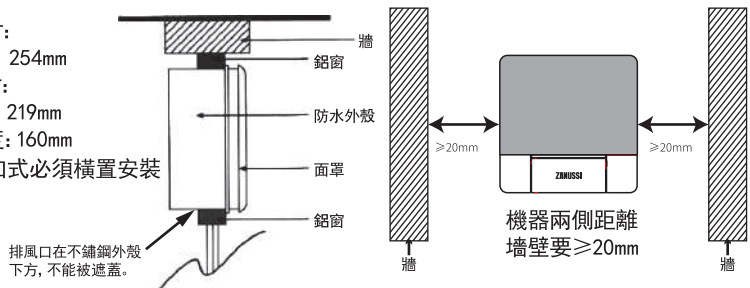

1. 安裝在浴室鋁窗抽氣扇窗口位置, 可以取代抽氣扇。
 2. 將窗口框用螺釘固定在鋁窗窗框。(需用玻璃膠粘好周邊防水)
 3. 接駁電源線後, 嵌入機身加上螺絲固定。
 4. 將主機玻璃擺葉手動推成90度, 如圖示方向, 連接主機和上蓋的SM端子。外蓋套入擺葉, 用直徑4*12 (2顆) 的自動螺絲固定到主機上, 並確認安裝是否牢固。
 5. 將上蓋卡入外蓋, 確保安裝到位後, 手動將擺葉復位, 完成安裝。
- 依上述方法裝配後, 請確認運轉時是否有異常噪音或震動產生。

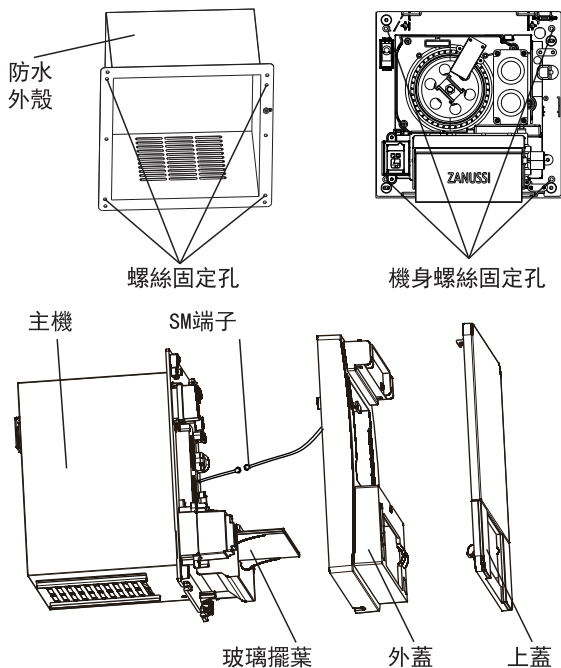

D. 【掛壁式安裝】

1. 適用於沒有假天花的浴室使用。
2. 先將掛壁支架橫置穩固定在牆上, 再嵌入機身的支架上。
3. 再接駁4" (100mm) 直徑排氣管到玻璃窗。

可安裝的牆身尺寸:

254 X 254mm

機身厚度: 160mm

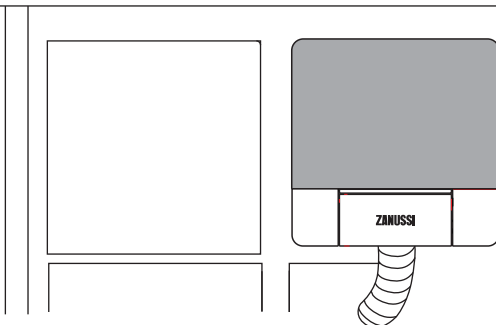

★ 遙控器的安裝

- 此款為無線遙控型，請安裝在適當的位置。
- 1. 遙控器固定架放在所要安裝之位置，依箭頭處做上記號。
- 2. 依記號處鑽孔1/4 (6mm)，埋入2個塑膠塞。
- 3. 將遙控器對位嵌入遙控器固定架。

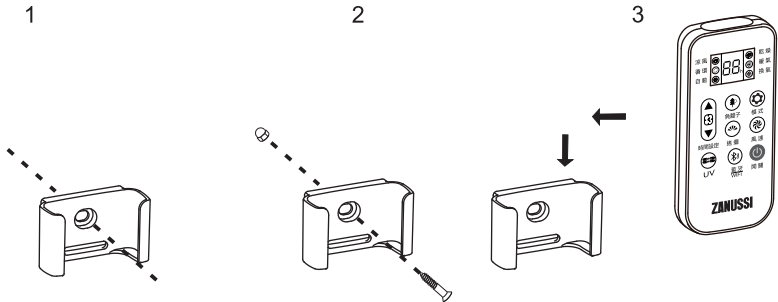

★ 安裝排風管

- 安裝排風管應避免以下情況
- 1. 太過於彎曲。
- 2. 彎曲太多。
- 3. 排氣管彎頭距離機體太近。
- 4. 接頭管縮小。

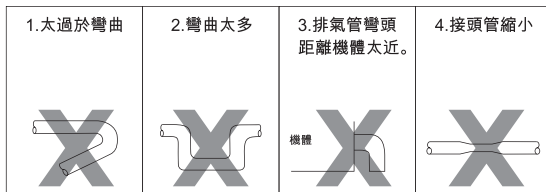

★ 電器工程-電器配線

- ◎ 安裝及佈線必須由合資格電力工程承辦商完成。
- ◎ 請依據產品銘牌指示，在額定電壓及額定頻率下使用本產品。
- ◎ 用戶的固定佈線中，應單獨為本產品配備獨立的空氣開關，並且空氣開關應符合觸電斷開距離大於3mm的全極斷開要求。以便在出現意外時能及時切斷產品的電源。
- ◎ 請確保電源插座具有符合電氣規範要求的良好接地。
- ◎ 安裝時，固定電源線需符合當地安全法規。
- ◎ 金屬網底、鋼絲網底牆壁或金屬表面木造房屋等貫穿後要安裝金屬風管時，注意不可有電器的接觸。
- ◎ 和電力公司的契約用電量不足時請增加工程。
- ◎ 於開啟面板前，請確保機體電源斷開。

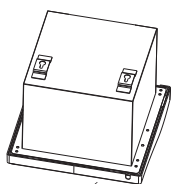

機體



紅外線遙控器

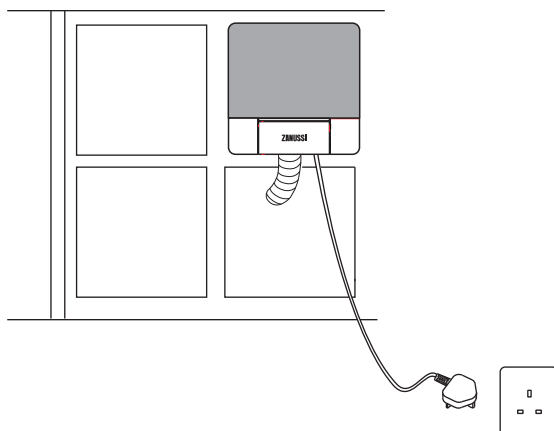



- ◎ 本產品不得直接置於電源插座下面，切勿安裝過於接近插座，防止主機電器損壞時，造成其他電器損壞。

★ 使用功能

功能	用途	運轉狀態			預設/可設 範圍
		風扇	風門	PTC加熱器	
AUTO	自動偵測運行模式	/	/	/	1h
換氣 (風速鍵切換高/低)	浴室換氣(排氣)	高速/低速/ 強力運轉	全開	OFF	2h (1-24h)
涼風 (風速鍵切換高/低)	浴室內涼風(夏天) 衣物乾燥/浴室乾燥	高速/低速/ 強力運轉	半開 (15度左右)	OFF	4h (1-24h)
暖氣 (風速鍵切換高/低)	入浴暖房	高速/低速/ 強力運轉	關閉	ON	2h (1-24h)
乾燥 (風速鍵切換高/低)	浴室快速烘乾, 衣物乾燥	高速/低速/ 強力運轉	半開 (15度左右)	ON	4h (1-24h)
循環 (風速鍵切換高/低)	浴室內循環	高速/低速/ 強力運轉	關閉	OFF	2h (1-24h)
搖擺 (上下自動)	出風擺片擺動方向	45~90度 來回擺動	/	/	默認90度
負離子	負離子輸出	ON/OFF	/	/	/
藍牙音箱	藍牙音箱輸出	ON/OFF	/	/	/

★ 功能說明





1.自動功能AUTO :

A) 按“模式  ”鍵切換到自動功能，自動模式開始運轉，換氣風機以“LO  ”運轉20秒後，根據當前房間溫度選擇運行模式（風機自動設定為HI  ）：

- 1.房間溫度>24度，以“循環 CIR  ”模式運行。
- 2.房間溫度<20度，以“暖氣 Heat  ”模式運行。
- 3.房間溫度在20~24度間，以“乾燥 Dry Hot  ”模式運行。
- 4.定時：預設時間為1小時，不可更改時間。

B) 停止：當按“開/關  ”鍵或運轉完所設的時間後，本機會自動停止。





2.換氣功能VENT :

A) 按“模式  ”鍵切換到換氣功能，換氣模式開始運轉，默認風速為“LO  ”，按按“風速 Speed ”按鍵，可選擇（HI  、LO  、強力  ）風量，下次啟動會依使用者的習慣，自動記憶前次的工作狀態。

B) 定時：預設時間為2小時，可通過按“時間設定”上下鍵改變設定時間。可設範圍為1小時~24小時。時間會依據剩餘啟動時間顯示在雙8LED上。下次的啟動會依使用者的習慣，自動記憶前一次的時間設定。

C) 停止：當按“開/關  ”鍵或運轉完所設的時間後，本機會自動停止。





3.涼風功能Cool :

A) 按“模式  ”鍵切換到涼風功能，涼風以“HI  ”模式開始運轉，按“風速Speed”按鍵，可選擇（HI  、LO  、強力  ）風量，下次啟動會依使用者的習慣，自動記憶前次的工作狀態。

B) 定時：預設時間為4小時，可通過按“時間設定”上下鍵改變設定時間。可設範圍為1小時~24小時。時間會依據剩餘時顯示在雙8LED上。下次的啟動會依據使用者的習慣，自動記憶前一次的時間設定。

C) 停止：當按“開/關  ”鍵或運轉完所設定的時間後，本機會自動停止。

4.暖氣功能HEAT :







A) 按“模式  ”鍵切換到暖氣功能，以“LO  ”模式開始運轉，按“風速Speed”按鍵，可選擇（HI  、LO  、強力  ）風量，下次啟動會依使用者的習慣，自動記憶前次的工作狀態。

B) 定時：預設時間為2小時，可通過按“時間設定”上下鍵改變設定時間。可設範圍為1小時~24小時。時間會依據剩餘時顯示在雙8LED上。下次的啟動會依據使用者的習慣，自動記憶前一次的時間設定。







C) 停止：當按“開/關  ”鍵或運轉完所設定的時間後，本機會自動停止。

D) 當PTC加熱功能停止運轉之後，扇葉仍會運轉約35秒，以對PTC加熱器進行冷卻。

5. 乾燥 Dry Hot



- A)** 按“模式  ”鍵切換到乾燥功能，乾燥以“HI  ”模式開始運轉。按“風速Speed”按鍵，可選擇（HI  、LO  、強力  ）風量，下次啟動會依使用者的習慣，自動記憶前次的工作狀態。
- B)** 定時：預設時間為4小時，可通過按“時間設定”上下鍵改變設定時間。可設範圍為1小時~24小時。時間會依據剩餘時間顯示在雙8LED上。下次的啟動會依使用者的習慣，自動記憶前一次的時間設定。
- C)** 停止：當按“開/關  ”鍵或運轉完所設定的時間後，本機會自動停止。
- D)** 當PTC加熱功能停止運轉之後，扇葉仍會運轉約35秒，以對PTC加熱器進行冷卻。

6. 循環功能 CIR

- A)** 按“模式  ”鍵切換到循環功能，循環風以“HI  ”模式開始運轉。按“風速Speed”按鍵，可選擇（HI  、LO  、強力  ）風量，下次啟動會依使用者的習慣，自動記憶前次的工作狀態。
- B)** 定時：預設時間為2小時，可通過按“時間設定”上下鍵改變設定時間。可設範圍為1小時~24小時。時間會依據剩餘時間顯示在雙8LED上。下次的啟動會依使用者的習慣，自動記憶前一次的時間設定。
- C)** 停止：當按“開/關  ”鍵或運轉完所設定的時間後，本機會自動停止。

注意：上述功能在定時期間，按遙控器任意鍵，定時時間均會重置。

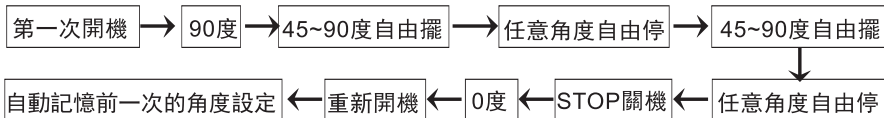

7. 擺風功能 OSC

- A)** 啟動：默認同循環風扇同時做ON/OFF運行動作，在循環風機 OFF 狀態時，擺風按鍵為無效操作，此時擺片歸於0度位置。
- B)** 啟動2：當在循環風扇運行時，擺片默認為90度（玻璃面板款实际最大角度约85度）。
- C)** 角度擺動：當在循環風扇運行的前提下，按下“擺風按鍵  ”，擺片由90度位置轉到以45~90度來回擺動狀態；再次按下“擺風按鍵  ”，擺片馬上停止；再次按下“擺風按鍵  ”，擺片轉到以45~90度來回擺動狀態。





- D)** 停止：在選擇功能關閉或功能定時結束關閉時，擺片擺回0度位置（即擺片閉合狀態）下次的啟動會依使用者的習慣，自動記憶前一次的角度設定。



8. 負離子 ION

- A)** 啟動：默認同循環風扇同時做ON/OFF運行動作，在循環風機 OFF 狀態時，負離子負離子按鍵為無效操作。
- B)** 停止：在運行過程中，按下“負離子按鍵”，負離子做 OFF 動作，遙控器“ ”图标熄滅；再次按下按鍵，負離子做ON動作，遙控器“ ”图标顯示。如此反復。

9.藍牙音箱：

- A) 啟動：**任何狀態下按下遙控器藍牙“”按鍵，打開手機藍牙，連接主機藍牙，設備名為“ZSAP8 Zanussi 金章”。設備連接好後提醒藍牙已連接，可通過手機播放音樂。
- B) 停止：**在運行過程中；再次按下遙控器藍牙“”按鍵關閉。如此反復。

10.UV ：

- A) 啟動：**在開機狀態下，按下UV按鍵，遙控器“”圖標顯示，UV開啟，如果機器前蓋打開，UV灯会自动关闭。
- B) 停止：**在運行過程中，再次按下遙控器UV按鍵關閉，遙控器“”熄滅。如此反復。

11.WIFI连接：（詳細操作見智能生活APP操作手冊）

A) 準備工作：

- 1、家庭WIFI路由器處於開啟狀態，並可連接互聯網；
- 2、主機已完成安裝，並處於通電待機狀態，確保主機處於家庭WIFI路由器覆蓋範圍內；
- 3、智能手機一部，並連上家庭WIFI路由器。

溫馨提示：暫不支持連接5G信號，請選擇連接路由器的2.4G WIFI信號。

B) 用手機掃描機器面板上的二維碼，安裝智能生活APP。

- C) 打開智能生活APP，遙控器關閉，主機處於待機狀態，長按WIFI“”按鍵。主機發出“嘀”一聲，面板綠色燈閃爍，APP提示發現新設備，輸入WIFI密碼，綠色燈不再閃爍，說明連接成功，即可進入APP頁面進行操作。否則需再次操作連接。**

12.應急按鈕：

觸按啟動應急按鈕以自動模式運行，再次觸按應急按鈕切換到換氣模式運行，再次觸按應急按鈕切換到待機模式。

應急按鈕 ←

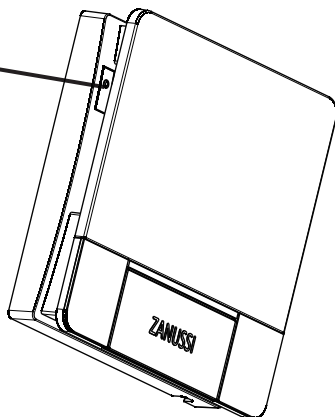

★ 保養及安全事項

■保養：

- 維護前請務必關掉電源。
- 外蓋清理擦拭：

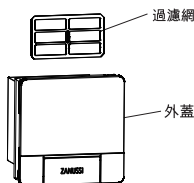

- 請先以柔軟之擦拭布或軟毛刷，將外蓋髒物之部分清理乾淨。
- 以乾淨之擦拭布在溶有中性清潔劑之溫水中，潤濕擦乾之後擦拭外蓋，再用清水潤濕之擦拭布擦拭一遍，表面不可有清潔劑殘留。

●過濾網清理：

使用一段時間（約1~3周左右）應將過濾網取出，放入清水中，將污垢、毛屑清洗後，晾乾再放回外蓋中。

■安全事項：

- 運轉中請勿將手指伸入外蓋內以免受傷，或遭加熱器燙傷。
- 機體請勿噴到水，會造成馬達故障，或加熱器漏電造成觸電傷害。

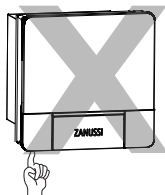

- 為了使用上的安全，若有以下症狀及其他異常時，為了防止事故發生，請速切斷電源並委託合格電力工程承辦商修理或檢查。

[絕對不要自行修理，以免發生危險。]

- 打開電源，扇葉經常不運轉。
- 電源忽開忽關。
- 運轉中產生異音及不正常振動。
- 塑膠異味或其他臭味發生。

■ 故障指示燈說明：（紅色故障指示燈閃）

現象	診斷
故障指示燈閃1次，減2秒，依次進行	室溫傳感器故障
故障指示燈閃2次，減2秒，依次進行	PTC傳感器故障
故障指示燈閃3次，減2秒，依次進行	高溫停機故障
故障指示燈閃4次，減2秒，依次進行	高溫保護
故障指示燈閃5次，減2秒，依次進行	風機累計運行500小時，過濾網清洗功能提醒，清洗完成後，長按應急按鈕取消提醒。

■故障處理：

現象	診斷	對策
打開電源後不運轉	是否停電	待電源接通
	遙控器指示燈不亮	請合格電力工程承辦商修理
運轉聲音變大	過濾網阻塞	請取下外蓋及過濾網清楚污垢
無法遙控	電池電量過低	更換電池

★ 規格

功能名稱	換氣最大風量 (m ³ /h)	循環最大風量 (m ³ /h)	馬達消耗 (w)	電熱消耗 (w)
取暖	/	100	50	1350
取暖（高）	/	90	35	1300
取暖（低）	/	80	26	1250
乾燥	42	95	50	1280
熱乾燥（高）	38	85	35	1200
熱乾燥（低）	36	75	26	1120
換氣	100	/	50	/
換氣（高）	90	/	35	/
換氣（低）	80	/	26	/
涼乾燥	42	95	50	/
涼乾燥（高）	38	85	35	/
涼乾燥（低）	36	75	26	/
出風口尺寸	4"(98mm)			
電源	220-240V~ 50Hz			
重量	4.7kg			

★ 螺絲明細表

五金包	用途	品名	規格	數量	圖示
1.標準配備	固定遙控器	螺絲	ST4*25圓頭	2	
		塑膠塞	Φ8*27	2	
2.天花式配備	出風接頭*3,風道固定*4	螺絲	ST4*25圓頭	7	
	機體固定	固定螺母	M6	4	
	機體固定	固定螺帽	M6	4	
	螺桿調整	調整螺母	M6	4	
3.壁掛式配備	安裝壁掛支架	塑膠塞	Φ8*27	2	
		螺絲	ST4*25圓頭	2	
4.窗戶式配備	窗台安裝防水箱	螺絲	ST4*25圓頭	4	

*本產品規格及設計如有變更，恕不另行通知。

*中英文版本如有出入，一概以中文版為準。

大昌貿易行有限公司
DAH CHONG HONG. LTD

香港九龍灣啟祥道20號大昌行集團大廈八樓
8F DCH Building, 20 Kai cheung Road, Kowloon Bay, Hong Kong
售後服務熱線 Service Hotline : 3193 9888

ZANUSSI is a registered Trademark used under license from AB Electrolux (publ).