

User Manual

GETTING STARTED? EASY.



ZWF91487W

ZH 用户手册
洗衣机

ZANUSSI

⚠ 安全資訊

請在安裝和使用本機之前，仔細閱讀所提供的指示。對於安裝和使用錯誤所造成的人身傷害或損害，製造商概不負責。務必將說明書擺放在安全可觸及的地方，以便將來參考。

兒童和易受傷者安全事項

- 8 歲 (含) 以上之兒童、身體官能或心智能力衰退者，或是經驗與使用知識缺乏者，在負責其安全的人員在旁看護或指示本機的使用方法，並讓他們了解可能之危險的情況下，方可使用本機。
- 除非有人持續監督，否則年齡介於 3 至 8 歲的兒童以及有非常廣泛及複雜殘疾情況的人應遠離本機。
- 3 歲以下的小孩應遠離本機，除非有人持續監督。
- 勿讓孩童將本機當成玩具。
- 將所有包裝放在兒童不易觸及之處，並妥善丟棄。
- 將洗衣劑放在兒童不易觸及的地方。
- 打開機門時，請讓兒童和寵物遠離這部洗碗機。
- 不得由兒童在無人監督的情況下進行清潔與使用者維護。

一般安全須知

- 請勿變更本機的規格。
- 本機適用於家庭及以下類似用途：
 - 商店、辦公室和其他工作環境中的員工廚房區域；
 - 由旅館、汽車旅館、民宿和其他住家型環境的房客使用；
 - 公寓或洗衣店中用於商業用途的區域。
- 勿超過 9 公斤的衣物量上限 (參閱「程序表」章節)。
- 插座連接處進水點的操作水壓必須介於 0.5 巴 (0.05 兆帕) 和 8 巴 (0.8 兆帕)。
- 底座的通風開口絕對不能被地毯、地墊或任何地板的遮蓋物堵塞。
- 請使用隨附的新軟管組件，或是「授權服務中心」所提供的新軟管組件來連接本機和主水管。
- 嚴禁重覆使用老舊的軟管組件。
- 如果主電源線已損壞，則必須由製造商、其維修代理商或類似的合格人員更換，以避免發生觸電危險。

- 在進行任何保養前，請先停止本機，並從電源插座將電源插頭拔下。
- 請勿使用高壓噴霧和/或蒸汽來清潔洗碗機。
- 以濕布清潔本機。僅限使用中性清潔劑。請勿使用研磨性產品、研磨性清潔抹布、溶劑或金屬物體。

安全信息

安裝



安裝必須符合相關國家規範。

- 拆除所有包裝和搬運用螺栓，包含具有塑膠套筒的橡膠刷。
- 將搬運用螺栓存放在安全的場所。將來如果要移動本機，必須將滾筒上鎖以避免內部損傷。
- 移動本機時務必小心，因為器具很重。請務必使用安全手套，並穿上有包覆性的鞋子。
- 本機若受損，請勿安裝或使用。
- 請按照本機隨附的安裝指示進行安裝。
- 請勿在溫度低於 0°C，或在會暴露於風雨的環境中安裝或使用本機。
- 安裝本機的地面必須是平穩、防熱且乾淨的。
- 務必讓本機與地板間可流通空氣。
- 將本機安裝至固定位置後，請利用水平儀檢查其是否保持水平狀態。如果不是，請視情況將機腳予以調整。
- 請勿將本機直接安裝在地板排水系統上。
- 請勿對本機使用噴灑水分，而且不要讓本機暴露在過量濕度中。
- 請勿將本機安裝在機門無法完全打開的位置。
- 請勿將關閉容器置於本機下方以承接可能的漏水。請與「授權服務中心」聯絡，確認哪些是可以使用的配件。

電氣連接



警告! 可能會導致火災和觸電危險。

- 本機必須接地。
- 一律使用已正確安裝的防震插座。
- 確定銘牌上的參數與主電源電功率額定值相容。
- 請勿使用多插頭轉接插座和延長線。
- 請確認本機的電源插頭和電線不會遭到損壞。若需要更換電源線，應該交由我們的授權服務中心執行。
- 只有在安裝結束時才能將電源插頭接上電源插座。請確認於安裝之後，電源插頭位於伸手可及之處。
- 如果雙手潮濕，請勿接觸電源線或電源插座。
- 請勿以拉扯電源線的方式拔掉本機電源線。請一律從電源插頭處拔下。

- 英國和愛爾蘭專用。本機配有 13 安培的電源插頭。如果必須更換電源插頭的保險絲，請使用 13 安培 ASTA (BS 1362) 的保險絲。
- 本機符合 EEC 指令。

水源連接

- 切勿損壞水管。
- 將本機連上全新管線、久未使用曾進行維修的管線，或裝配新裝置（水表等）之前，請讓水完全流乾與潔淨。
- 確保使用本機期間和初次使用之後之後沒有明顯的漏水問題。
- 若進水軟管太過短，請勿使用延長管。和授權服務中心聯絡更換進水軟管。
- 可看見水從排水軟管流出。這是因為已在原廠對本機進行水流測試。
- 排水軟管最多可延長至 400 公分。授權通知服務中心更換其他排水軟管與延長軟管。

使用方式



警告! 受傷、觸電、失火、燙傷或對本機造成損壞的風險。

- 請遵守洗衣劑包裝的安全說明。
- 請勿將燃產品或沾染可燃產品的物品放在本機內部、附近或上方。
- 請確定已取下要洗衣物上的所有金屬物件。
- 請勿清洗因為油脂或任何其他油膩物質而嚴重髒污的衣物。這可能毀損洗衣機的橡膠零件。先用手預先清洗衣物，然後再將之放入洗衣機。
- 程序運作時，切勿碰觸機門玻璃。玻璃可能極高溫。

服務中心

- 聯絡「授權服務中心」以修復本機。
- 請只使用原廠備用零件。

廢棄處理



警告! 受傷或窒息的風險。

- 拔除本機的主電源線和水源。
- 剪斷本機附近的主電源線並丟棄。

- 移除機門門門，以防止兒童或寵物被關在滾筒內。

- 丟棄本機時，需依據當地廢棄電氣與電子設備 (WEEE) 的棄置規定。

產品說明

本機概述

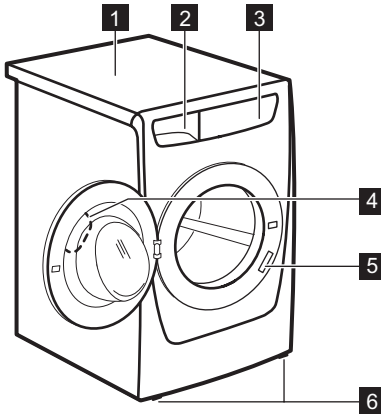

- 1 操作台
- 2 洗衣劑分配器
- 3 控制板
- 4 機門手把
- 5 銘牌
- 6 調整本機高度的機腳

固定板工具包 (4055171146)

可向您的授權經銷商取得。

如果您將本機安裝在底座上，請將本機固定在固定板中。

請詳讀配件隨附的說明書。

架空式地面之安裝

架空式木質地板特別易受到震動影響。

為了限制震動，

我們建議在本機下方放置厚度至少 15 公釐的防水木板。應利用螺絲將其固定至至少 2 條地面橫樑，而且木板應延伸到前腳之外。

可能的話，請在地板更穩固的地方安裝本機。

易於開始

控制面板說明

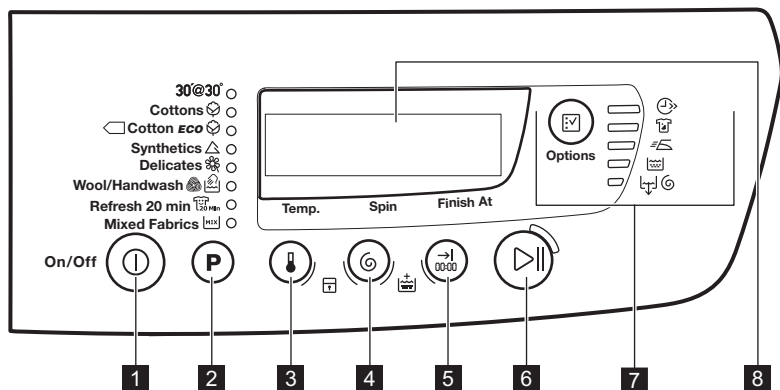

1 On/Off (開/關) 按鈕 (On/Off)

2 程序選擇觸控板 P

3 溫度選擇觸控板

4 脫水選擇觸控板

5 完成時間觸控板 (Finish At)

6 開始/暫停觸控板

7 特別功能選擇觸控板

8 顯示項目

顯示項目

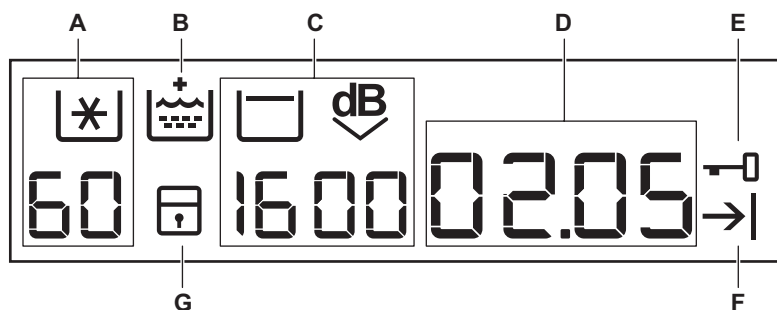

A. 溫度區域：

88：溫度指示燈

- : 冷水指示燈
- B. : 額外過水指示燈
- C. 脫水區域:
- **1888**: 脫水轉速指示燈
 - **---**: 免脫水指示燈
 - : 延遲過水指示燈
 - **dB**: 特別靜音指示燈
- D. 時間區域:
- **1:25**: 程序持續時間
 - **17:30**: 程序完成的時間 (選取 \rightarrow 00:00 時) 或目前時間 ¹⁾
- **E20**: 警告代碼
 - **Err**: 錯誤訊息
 - **0**: 程序已完成。
- E. : 門鎖指示燈
- 顯示此符號時，您無法打開機門。
 - 僅當此符號消失時，您才能打開機門。
- F. : 完成時間指示燈 (Finish At)
- G. : 兒童安全鎖指示燈

程序表

程序 溫度範圍	最大衣物量 最大脫水轉速	程序說明 (衣物類型和髒污程度)
30' @ 30° 30°C	3 公斤 800 轉/分鐘	適合輕度髒污的合成纖維和纖細衣物或適合欲清新的衣物之短期程序。
Cottons 90°C - 冷洗	9 公斤 1400 轉/分鐘	白色及有色棉質。一般、重度和輕度髒污。
 Cotton ECO ¹⁾ 60°C - 40°C	9 公斤 1400 轉/分鐘	白色及不易褪色棉質。一般髒污。耗電量減少，且清洗程序的時間延長，以確保理想的清洗結果。
Synthetics 60°C - 冷洗	3 公斤 1200 轉/分鐘	合成纖維衣物或混合布料衣物。一般髒污。
Delicate 40°C - 冷洗	3 公斤 1200 轉/分鐘	質地纖細的衣物，如丙烯酸纖維、纖維膠及混合纖維需要溫和清洗。一般髒污。
Wool/Handwash 40°C - 冷洗	1,5 公斤 1200 轉/分鐘	附有「手洗」處理符號之機洗毛織物、手洗毛織物和其他衣物。 ²⁾
Refresh 20 min 40°C - 30°C	1 公斤 1200 轉/分鐘	適合輕度髒污或僅穿過一次的棉質及合成纖維衣物之相當短期的程序。

1) 啟動本機時，只會顯示 2 秒鐘。

程序 溫度範圍	最大衣物量 最大脫水轉速	程序說明 (衣物類型和髒污程度)
Mixed Fabrics  60°C - 冷洗	2 公斤 1200 轉/分鐘	適合具有輕度髒污的棉質、合成纖維及混合布料衣物的特殊程序。若是設定冷洗程序，請確保使用專為低溫設計的洗衣劑。



















1) 能源標籤能耗值的標準程序。根據第 1061/2010 條規定，這些程序分別為「標準 60°C 棉質程序」與「標準 40°C 棉質程序」。以能源與用水量而言，它們是清洗一般髒污棉質衣物最有效率的程序。



洗衣階段的水溫會與選取程序所聲稱的溫度有所差異。

2) 此程序期間，滾筒會緩慢旋轉，以確保能輕柔地洗滌。這可能看起來像是滾筒並未旋轉或未適當旋轉。

程序特別功能相容性

程序											
30' @ 30°	■	■					■	■	■		
Cottons 	■	■	■	■	■	■	■	■	■	■	■
 Cotton ECO 	■	■	■	■	■			■	■	■	■
Synthetics 	■	■	■	■	■	■	■	■	■	■	■
Delicate 	■	■	■	■	■	■		■	■	■	■
Wool/ Handwash 	■	■	■	■				■	■	■	
Refresh 20 min 	■	■	■					■	■	■	
Mixed Fabrics 	■	■	■		■	■	■	■	■	■	■

1) 當您設定此特別功能時，我們建議您減少衣物量。這樣可以保持滿衣物量，但清洗結果不會令人滿意。建議衣物量：棉質：4,5 公斤，合成纖維和質地纖細的衣物：2,5 公斤。

能耗值



可在實驗室條件中，利用相關標準取得說明的值。不同的原因會改變數據，如：衣物量和衣物類型和環境溫度。水壓、電壓供應器及進水軟管的溫度可能影響清洗程序持續時間。





技術規格可能隨時變更，而不事先通知，以提升產品品質。



程序開始時，顯示器會顯示最大衣物量的程序持續時間。
在洗衣階段期間會自動計算程序持續時間，若洗衣量低於最大洗衣量，持續時間便會大幅縮短（例如，棉質 60°C，最大洗衣量 9 公斤，程序持續時間 2 小時以上；實際洗衣量 1 公斤，程序持續時間不到 1 小時）。
本機在計算實際程序持續時間時，顯示器會閃爍圓點。

程序	衣物量 (公斤)	耗電量 (千瓦小時)	耗水量 (公升)	程序持續大約時間 (分鐘)	剩餘水含量 (%) ¹⁾
棉質 60°C	9	1,58	84	240	52
棉質 40°C	9	1,30	82	210	52
合成纖維 40°C	3	0,74	61	140	35
纖細衣物 40°C	3	0,54	62	95	35
毛織品/手洗 30°C ²⁾	1,5	0,42	62	75	30

標準棉質程序

標準 60°C 棉質 	9	0,95	53	248	52
標準 60°C 棉質 	4,5	0,64	43	209	52
標準 40°C 棉質 	4,5	0,61	44	205	52

- 1) 脫水階段結束時。
- 2) 不適用於某些型號。

關閉模式 (W)	留在開啟模式 (W)
0.30	0.30

上表所提供的資訊符合歐盟執委會規定 1015/2010 執行指令 2009/125/EC。

特別功能

溫度

藉由此特別功能，您可以改變預設的溫度。

指示燈  = 冷水。

設定之溫度的指示燈會亮起。

SPIN

藉由此功能，您可以降低預設的脫水轉速。

顯示器會顯示設定轉速的指示燈。

其他脫水特別功能：

免脫水

- 設定此功能以移除所有脫水階段。
- 為纖細衣物設定此程序。
- 過水階段的某些洗衣程序使用較多的水量。
- 顯示器會顯示指示燈 。

延遲過水

- 設定此特別功能可防止衣物皺摺。
- 滾筒內有水時，洗衣程序會停止。滾筒會定時轉動以防止衣物皺摺。
- 機門仍舊鎖著。您必須將水排乾，才能解鎖機門。
- 顯示器會顯示指示燈 。



若要排出清水，請參閱「程序結束時」章節。

超靜音

- 設定此特別功能以排除所有脫水階段，並執行靜音清洗。
- 過水階段的某些洗衣程序使用較多的水量。
- 滾筒內有水時，洗衣程序會停止。滾筒會定時轉動以防止衣物皺摺。
- 機門仍舊鎖著。您必須將水排乾，才能解鎖機門。
- 顯示器會顯示指示燈 。



若要排出清水，請參閱「程序結束時」章節。

快速

藉由此功能，您可以縮短程序持續時間。
輕度髒污或欲清新的衣物，可使用此特別功能。
相關指示燈會亮起。



藉由此特別功能，您可以清洗非常骯髒的衣物。

此特別功能將讓洗衣程序執行更久。
相關指示燈會亮起。

易燙

本機會仔細清洗衣物並進行脫水，以防止衣物皺摺。

本機會減少脫水轉速，用更多的水，依照衣物類型調整程序持續時間。

相關指示燈會亮起。

RINSE ONLY

藉由此特別功能，您可以僅執行所選洗衣程序的最後一次過水。

若您也設定了「額外過水」功能 ，本機會增加兩次或多次過水。

相關指示燈會亮起。

排水與脫水

藉由此特別功能，您可以執行脫水和排水程序。
此脫水階段適合您設定的洗衣程序。



若您也設定了免脫水  特別功能，本機只會執行排水。

FINISH AT 00:00

透過此特別功能，您可以設定您希望洗衣程序完成的確切時間。

洗碗程序開始延遲的時間。清洗程序在設定時間內完成。

您最多可將結束時間提前 20 小時。

顯示器會顯示程序完成的設定時間，而且指示燈  會亮起。

額外過水

藉由此特別功能，您可以將某些過水階段加入洗衣程序中。

對洗衣劑敏感的人士或在水質極軟的地區可使用此特別功能。



相關指示燈會亮起。1)

1) 請參閱「設定」章節以瞭解如何啟用此特別功能。

設定



永久額外過水



藉由此功能，您可以在設定新程序時，永遠有額外的過水階段。

- 若要啟用/停用此特別功能，可同時輕觸  和  按鈕直到  指示燈亮起/熄滅。

兒童安全鎖

藉由此特別功能，您可以防止兒童將控制面板當成玩具。

- 若要啟用/停用此特別功能，可同時輕觸  和  按鈕直到  指示燈亮起/熄滅。

在您輕觸  按鈕後啟用此特別功能：按鈕均會鎖定 (除了  按鈕之外)。

第一次使用前





警告! 請參閱「安全性」一章。

第一次使用前

- 將電源插頭連接到電源插座。
- 請打開水龍頭。
- 將小量的洗衣劑放入洗衣階段的盛載格。
- 設定一個無衣物且在最高溫度清洗棉質衣物的程序，並開始運作。

這會清除滾筒和洗衣筒內所有可能的污垢。

定時設定

- 同時輕觸按鈕  和按鈕  幾秒鐘。代表小時的數字會閃爍。
- 輕觸  按鈕以變更 (或確定) 小時。小時會隨一小時的步驟變更。

日常使用



警告! 請參閱「安全性」一章。

放入衣物

請打開水龍頭。將電源插頭連接到電源插座。

- 拉開機門手柄將機門打開。
- 將衣物逐件放入滾筒。
- 請先輕甩衣物，然後再將其放入本機。



即使您關閉本機，此特別功能仍會保持啟用。

聲音訊號

當發生下列情況時，聲音訊號會運作：

- 本程序已完成。
- 本機故障。



若要啟用/停用聲音訊號，可同時輕觸 **P** 和  按鈕達 4 秒鐘。



如果您停用聲音訊號，當本機故障時，它們仍會繼續運作。



如果您持續按下按鈕 ，就能更快速地變更數字。

- 輕觸  按鈕以確認選擇。代表分鐘的數字會閃爍。
- 輕觸按鈕  以變更 (或確定) 分鐘。分鐘會隨一分鐘的步驟變更。
- 輕觸  按鈕以確認選擇。



在下列情形中，本機會在下列情況下處於定時模式：

- 安裝之後，您第一次啟動本機
- 拔除本機電線超過 2 星期之後，您第一次啟動本機，
- 在上次觸碰最後一個按鈕的 15 秒內，您並未確認選擇，
- 您先關閉本機，然後再確認時間。

請務必確定不要將過多衣物放入滾筒內。請參閱「程序表」中所列明的最大洗衣量。

- 關閉機門。

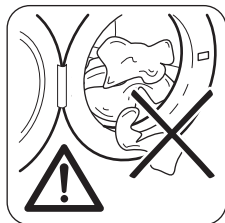

! 警告 確認機門和膠圈之間沒有衣物。否則可能會造成漏水或損壞衣物。

i 清洗嚴重油膩污漬可能毀損洗衣機的橡膠零件。

使用洗衣劑和添加劑

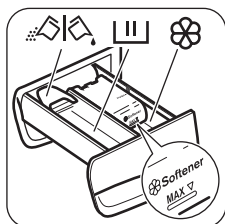

1. 量取洗衣劑和衣物調理劑。
2. 將洗衣劑與衣物調理劑倒入盛載格裡。
3. 小心關上清潔劑抽屜盒。

洗衣劑盛載格

	適用洗衣階段的洗衣劑盛載格。如果您使用洗衣液，請在開始程序之前先將其放入。
	液體添加劑 (衣物調理劑、衣漿) 的盛載格。
	警告 請勿超過 MAX 水位。
	洗衣粉或洗衣精的翻蓋。

液體或粉狀的洗衣劑

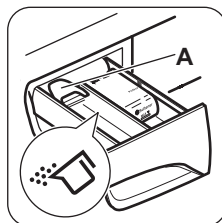

翻蓋的預設位置為 **A** (粉狀洗衣劑)。

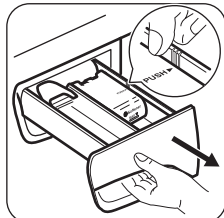

如欲使用洗衣液：
1. 取出抽屜盒。依箭頭 (PUSH) 位置將抽屜盒邊緣前推以輕鬆將抽屜盒取出。

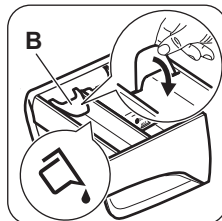

2. 調整翻蓋位置至 **B**。
3. 將抽屜盒放回到至凹槽中。

- i** 使用液體洗衣劑時：
- 請勿使用凝膠狀或粘稠液體洗衣劑。
 - 倒入的液體請勿超過 120 毫升。
 - 不可設定延遲開始。

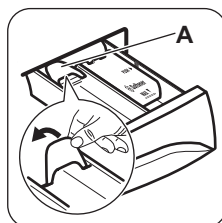

翻蓋位於位置 **B** 時，而欲使用粉狀洗衣劑時：
1. 取出抽屜盒。
2. 調整翻蓋位置至 **A**。
3. 將抽屜盒放回到至凹槽中。

- 量取洗衣劑和衣物調理劑。
- 將洗衣劑與衣物調理劑倒入盛載格裡。
- 小心關上清潔劑抽屜盒。



啟動本機

按住 On/Off 按鈕以啟動或停用本機。本機啟動時會發出聲響。

設定程序



1. 輕觸程序按鈕 **P**，並設定程序：

-  按鈕的指示燈會閃爍。
 - 顯示器會顯示程序持續時間。
2. 必要時，您可以改變溫度和脫水轉速，或加入可用的特別功能。當您啟動某項特別功能時，該設定特別功能的指示燈就會亮起。

 如果您未正確設定某項功能，顯示器會顯示  訊息。

開始程序 (不含 FINISH AT 特別功能)

輕觸  按鈕。

-  按鈕的指示燈會停止閃爍，並一直亮著。
- 程序開始，機門鎖緊， 指示燈亮起。
- 洗衣程序開始時，排水泵可以短時間運作。

 程序啟動過大約 15 分鐘後：

- 本機會自動調整配合衣物量的程序持續時間。
- 顯示器會顯示新的數值。



啟動含 FINISH AT 特別功能的程序

檢查本機是否設定了正確的時間。查看「定時設定」以瞭解如何設定本機的時間。





先設定程序 (以及新增特別功能)，然後再設定特別功能 。

1. 輕觸  按鈕以設定所需的結束時間。第一次輕觸之後，會將時間四捨五入至最接近的時間或是最接近的半小時。每次輕觸結束時間，即能以 30 分鐘的間隔增加，直到達到 20 小時的最大範圍。¹⁾





顯示器會顯示您設定的結束時間時數 (例如

 17:30) 且上方的指示燈  會亮起，以顯示此特別功能已啟用。

2. 輕觸 ：
- 機門已鎖上。
 - 本機開始倒數計時。
 - 完成倒數計時之後，程序會自動開始，而且實際程序持續時間會按分鐘倒數計時，直到程序結束為止。



 您可以在輕觸  按鈕前，取消或改變  特別功能的設定。在輕觸  按鈕後，您僅能取消特別功能 。

取消 Finish At  特別功能：

- 輕觸  按鈕以設定本機暫停。 按鈕的指示燈閃爍。
- 持續再次輕觸按鈕 ，直到顯示器上的指示燈  熄滅為止。
再輕觸  按鈕以立即啟動程序。

中斷程序並且改變特別功能

您只能在某些特別功能運作之前對其加以更改。



- 輕觸 。
此按鈕的指示燈會閃爍。
- 改變特別功能。
若您改變任何特別功能， 特別功能 (如有設定) 將會停用。
- 再次輕觸 。
程序繼續進行。

取消程序

- 按下按鈕 On/Off 數秒以取消程序，並且停用本機。
- 再次按下相同的按鈕以啟動本機。現在您可以設定一個全新的洗衣程序。





 在開始新的程序前，本機會排水。在此情況下，若未再次注入洗衣劑，請確定洗衣劑仍在洗衣劑盛載格中。

打開機門



當程序 (或  運作時，機門會被鎖上。 指示燈會亮起。

 **警告** 如果滾筒溫度和水位過高，您將無法打開機門。



若要在程序前一分鐘內 (或  運作時) 打開機門：

- 輕觸  按鈕以暫停本機的運作。
- 等候直到  指示燈熄滅為止。
- 您可以打開機門。
- 關上機門並再次輕觸  按鈕。該程序 (或  會繼續進行。



在程序結束時

- 本機會自動停止。
- 聲音信號開始運作 (如果已經啟用)。
- 顯示器上， 會亮起。
-  按鈕的指示燈會熄滅。





1) 如果您持續按下按鈕 ，則能更快速地改變數字。



- 機門鎖指示燈  熄滅。
- 您可以打開機門。
- 將衣物自本機取出。請確定滾筒裡是空的。
- 按下  按鈕數秒以停用本機。
- 關閉水龍頭。
- 保持機門和洗衣劑抽屜盒半開狀態，防止發霉和發出臭味。

洗衣程序完成，但滾筒內有水：

- 滾筒會定時轉動以防止衣物皺摺。
-  指示燈會閃爍，以提醒您排水。
- 機門鎖指示燈  亮起。 按鈕的指示燈閃爍。機門仍舊鎖著。
- 您必須將水排乾，才能打開機門。

排水：

- 若要排水：
 - 輕觸  按鈕。本機將排水，然後以所選洗衣程序的最高脫水轉速進行脫水。
 - 您也可以輕觸按鈕  變更脫水轉速，然後輕觸按鈕 。本機會排水並脫水。若您設定 ，本機只會執行排水。



- 當程序完成且機門鎖指示燈  熄滅時，您可以打開機門。
- 按下  按鈕數秒以停用本機。



大約經過 18 小時後，本機會自動排水和脫水 (除了毛織品洗衣程序以外)。

「自動關閉」特別功能

「自動關閉」待機特別功能會自動停用本機，以減少耗電量。在以下情形中，所有指示燈和顯示器熄滅：

- 輕觸  前，已持續 5 分鐘未使用本機。
- 按下按鈕  再次啟動本機。
- 在洗衣程序結束 5 分鐘後。
- 按下按鈕  再次啟動本機。顯示器會顯示最近設定的程序已結束。若您想設定新的程序，請輕觸 **P** 按鈕。

提示與訣竅

洗衣衣物

- 將衣物分開放入：白色、有色、化纖、纖細和毛織。
- 請遵守衣物護理標籤上的洗衣說明。
- 請勿將白色及有色衣服放在一起洗。
- 某些有色衣物在第一次洗過後會褪色。我們建議您前幾次將它們分出來洗。
- 扣好枕頭套、拉好拉鍊，扣好鉤扣。繫好皮帶。
- 掏空所有口袋並且攤開衣物。
- 將多層織物、毛織品以及印製圖案的衣物由內向外翻。
- 使用專用洗衣劑去除嚴重髒污。
- 清洗和育先處理嚴重髒污，然後再將之放入滾筒中。
- 請小心清洗窗簾。取下窗簾的吊鉤，並將窗簾放入洗衣袋或枕頭套內。
- 切勿清洗沒有縫邊或切邊的衣物。請使用洗衣袋清洗小件和/或極纖細衣物 (例如帶有鐵線襯裡的胸罩、皮帶、緊身衣等)。
- 洗衣量過少會在脫水階段造成失衡的問題。若發生時，請手動調整洗衣筒裡的衣物，然後再開始脫水階段一次。

頑強的污漬

對於某些污漬，清水和洗衣劑是不夠的。我們建議您先處理這些污漬，再將其放入本機中。有幾種專用去污劑可供選擇。請使用適用於污漬與衣料類型的專用去污劑。

洗衣劑和添加劑

- 僅使用洗衣機專用的洗衣劑和添加劑：
 - 適用於各類衣物的洗衣粉；
 - 適用於質地纖細衣物 (最高 40 °C) 和羊毛衣物的洗衣粉；
 - 適用於各類衣物或僅用於羊毛的洗衣液，低溫洗衣程序 (最高 60 °C) 最好採用洗衣液。
- 請勿混合不同類型的洗衣劑。
- 為了協助保護環境，洗衣劑的使用請勿超過正確用量。
- 請遵守這些產品包裝上的說明。
- 請依衣料類型和色系、程序溫度與髒污程度，使用正確的產品。
- 如果您的機器無翻蓋式的洗衣劑分配器，請使用量劑球 (由該洗衣劑的製造商提供) 加入洗衣液。

環保提示

- 永遠以允許的最大衣物量開始洗衣程序。
- 必要時，當您設定低溫洗衣程序時，請使用去污劑。
- 為了使用正確用量的洗衣劑，請檢查家用自來水系統的水質硬度。請參閱「水質硬度」。

水質硬度

如果您的水質硬度很高或適中，我們建議您使用洗衣機專用的軟水劑。對於水質極軟的地區，沒有必要使用軟水劑。

若要知道您當地的水質硬度，請聯絡當地負責自來水的機關。

請使用正確的軟水劑用量。請遵守這些產品包裝上的說明。

保養與清潔



警告! 請參閱「安全性」一章。

外部清潔

僅以溫肥皂水清潔本機。使整個表面完全乾燥。



警告 請勿使用甲基性酒精、溶劑或化學產品。

除垢

如果您的水質硬度很高或適中，我們建議您使用洗衣機專用的除水垢產品。

定期查看滾筒以防止水垢及微粒。

僅以洗衣機專用的產品去除塵粒。請和洗衣程序分開處理。



請務必遵守您在這些產品包裝上找到的說明。

清潔洗衣劑分配器

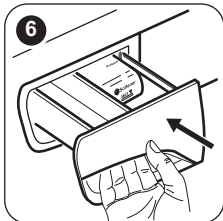
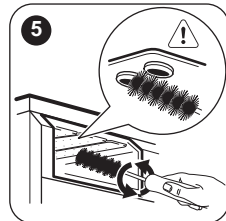
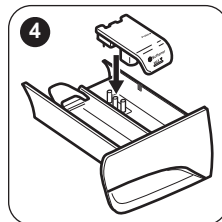
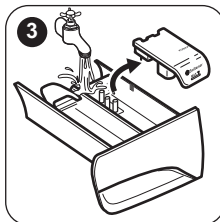
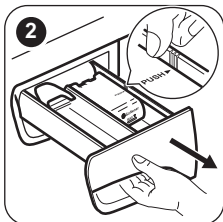
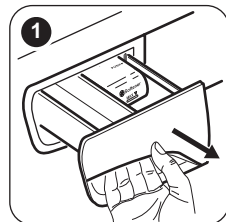

保養洗滌

若使用低溫程序，某些洗衣劑可能殘留在滾筒內。定期執行保養洗滌。請按照以下步驟執行：

- 將所有衣物自滾筒內取出。
- 選取棉質程序高溫清洗，並使用少量洗衣劑。

機門密封圈

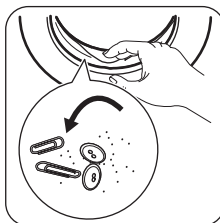

定期檢查密封圈並取出內部的所有物體。

清潔進水軟管和閥過濾器

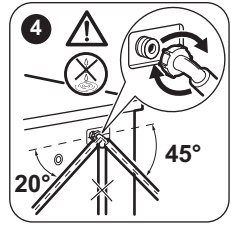
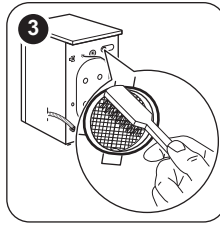
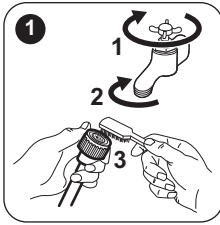

預防霜凍

如果將本機安裝在溫度可能低於 0 °C 的位置，請從進水軟管和排水泵排出剩餘的水。



當您想進行緊急排水時，也能執行此程序。

1. 將電源插頭從電源插座拔除。
2. 取下進水軟管。
3. 從後方固定器取下排水軟管，將排水軟管從水槽或排水龍頭拔起。
4. 將排水和進水軟管的末端放在容器中。讓水流出軟管。

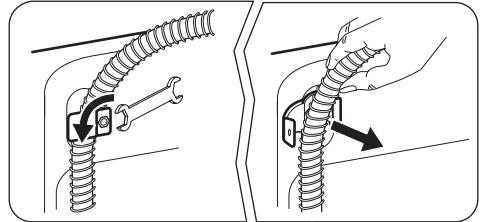

5. 不再流出水後，再次安裝進水軟管和排水軟管。



警告! 當您再次使用本機時，請確定溫度大於 0 °C。對於低溫造成的損害，製造商概不負責。

疑難排解



警告! 請參閱「安全性」一章。

介紹

本機在運轉時無法啟動或停止。

請先試著尋找該問題的解決方法 (請參閱圖表)。如果問題持續出現，請聯絡「授權服務中心」。

因某些問題而使聲音訊號響起，且顯示器顯示警報代碼：

- **E10** - 本機未適當注水。按下 ▷|| 按鈕再次啟動本機。10 秒之後，機門便會解鎖。
- **E20** - 本機未排水。
- **E40** - 本機的機門為開啟或未正確關閉。請檢查機門！



如果此機超載，請將物衣物移出洗衣筒和 / 或按住機門並同時按壓

▷|| 按鈕，直至指示燈  停止閃爍 (請見下圖)。

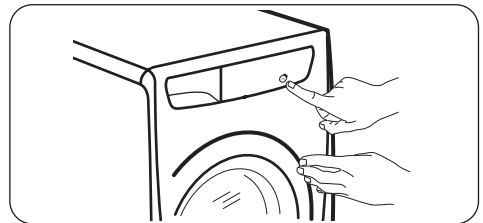

- **E40** - 主電源不穩定。請等待直到主電源穩定為止。
- **E91** - 本機的電子元件之間無通訊。關閉並重新開啟電源。程序並未適當完成，或是過早停止本機。如果警示代碼再次出現，請聯絡「授權服務中心」。



警告! 請先停用本機，然後再進行這些檢查。

可能的故障情形

問題	可能解決方法
程序未啟動。	<ul style="list-style-type: none"> • 確定電源插頭已連接到電源插座。 • 確定已關妥本機機門。 • 請確定保險絲箱裡的保險絲未受損。 • 請確定已按下「開始/暫停」。 • 如果設定了延遲開始，請取消設定或等待倒數計時結束。 • 如果「兒童安全鎖」功能啟動，請停用。
本機未適當注水。	<ul style="list-style-type: none"> • 請確定水龍頭已打開。 • 請確定水壓不會過低。有關這項資訊，請聯絡當地負責自來水的機關。 • 請確定水龍頭沒有阻塞。 • 此問題可能是因為進水軟管過濾器或是阻塞的閥排水過濾器所造成。請參閱「保養與清潔」章節。如果問題持續出現，請聯絡「授權服務中心」。 • 請確定進水軟管未扭結或彎曲。 • 請確定已正確連接進水軟管。
本機未排水。	<ul style="list-style-type: none"> • 請確定水槽排水龍頭沒有阻塞。 • 請確定排水軟管未扭結或彎曲。 • 請確定已正確連接排水軟管。 • 如果設定無排水階段的程序，請設定排水特別功能。 • 如果您設定的特別功能會在結束時使滾筒內殘留清水，請設定排水特別功能。 • 這個問題可能起因於阻塞的排水過濾器。請聯絡「授權服務中心」。
脫水階段未運作或洗衣程序的時間比一般更久。	<ul style="list-style-type: none"> • 請手動調整洗衣筒裡的衣物，然後再進行脫水階段一次。這個問題可能起因於平衡問題。 • 設定脫水特別功能。 • 如果您設定的特別功能會在結束時使滾筒內殘留清水，請設定排水特別功能。 • 這個問題可能起因於阻塞的排水過濾器。請聯絡「授權服務中心」。
地板上有水。	<ul style="list-style-type: none"> • 確定軟管的接頭密合，並且沒有漏水。 • 請確認進水軟管和排水軟管未損壞。 • 請確定使用正確的洗衣劑，而且劑量正確。
您不可以打開本機機門。	<ul style="list-style-type: none"> • 請確定洗衣程序已完成。 • 如果滾筒內有水，請設定排水或脫水特別功能。 • 進行緊急排水程序。請參閱「預防霜凍」(位於「保養與清潔」一章中)。
本機發出異常的噪音。	<ul style="list-style-type: none"> • 請確定本機保持水平。請參閱「安裝說明」章節。 • 請確定已移除包裝與/或搬運用螺栓。請參閱「安裝說明」章節。 • 將更多的衣物加入滾筒內。洗衣量可能太少。
本機立即注水並排水。	<ul style="list-style-type: none"> • 請確定排水軟管在正確的位置上。軟管末端位置可能太低。請參閱「安裝說明」章節。
程序時間比所顯示時間還要短。	<ul style="list-style-type: none"> • 本機會依據洗衣量計算出新的時間。請參閱「能耗值」一章。

問題	可能解決方法
程序時間比所顯示時間還要長。	<ul style="list-style-type: none"> 不平衡的洗衣量會延長持續時間。這是本機的正常現象。
洗衣效果不理想。	<ul style="list-style-type: none"> 請增加洗衣劑用量或使用其他洗衣劑。 在洗衣之前，請使用特殊產品去除頑強污漬。 請確定溫度設定正確。 減少洗衣量。
無法設定特別功能。	<ul style="list-style-type: none"> 請確認只按下想要的觸控式按鈕。

檢查後，請啟動本機。程序會從中斷處繼續。
如果問題再次出現，請聯絡「授權服務中心」。
如果顯示器顯示其他的警報代碼。停用和啟動本機。如果問題持續出現，請聯絡「授權服務中心」。

與「授權服務中心」聯絡時，請確保您已備妥這些資料。您可在銘牌上找到以下資訊：型號、PNC 與序號。(Mod., Prod. No., Ser. No.)

服務

建議您使用原廠零配件。



技術數據

尺寸	寬/高/深/總深度	600 公釐/ 850 公釐/ 600 公釐/ 660 公釐
電氣連接	電壓 總功率 保險絲 頻率	220 - 240 V 2200 W 13 A 50 Hz
防止固態微粒進入的保護程度，以及保護蓋可確保的濕度 (未配備防濕氣功能的低電壓設備除外)		IPX4
供水壓力 ¹⁾	最小 最大	0.5 巴 (0.05 兆帕) 8 巴 (0.8 兆帕)
供水 ²⁾		冷水
最大衣物量	棉質	9 公斤
能源效率等級		A+++ -20%
脫水轉速	最大	1400 轉/分鐘

1) 若是水壓未小於 0.05 MPa (0.5 bar)，本機便能正確運作。若您無法將進水軟管連接至主要液壓系統的冷水龍頭，請將它連接至您的自來水冷水儲存系統。請確認本機進水軟管和儲水箱底部之間的距離未超過 5.02 公尺 (16.5 英尺)。

2) 使用 3/4" 吋管線將進水軟管連接至水龍頭。

環境關懷

回收有標誌  的材料。請將包裝材料放到適當的容器中予以回收。回收電子和電氣器具廢棄物有利於保護環境及人類健康。請勿將有標誌  的器

具與家用廢棄物一同處理。請將產品送至當地回收廠或聯絡市政府辦公室。

WWW.ZANUSSI.COM/SHOP



CE

192947281-A-282018