

ZANUSSI

TC 洗衣機/用戶說明書

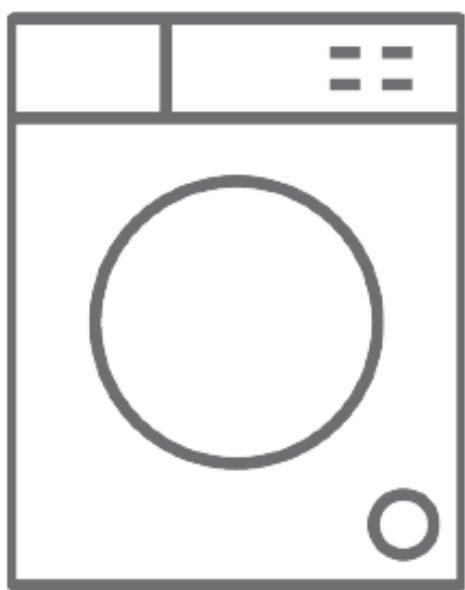





ZFV1038 / ZFV1238

感謝您選擇本產品。

本使用說明書包含有關操作和保養此洗衣機的重要安全資訊和說明。

使用本洗衣機前，請務必抽時間閱讀本用戶手冊並妥善保管本說明書，以備日後參考。

圖示	類型	含義
	警告	重傷或死亡危險
	觸電危險	危險電壓風險
	火警	火警危險
	注意	人身傷害或財產損失危險
	重要事項/備註	有關正確作業系統的資訊

目錄

1. 安全說明	1
1.1. 一般安全警告.....	2
1.2. 使用期間.....	6
1.3. 包裝和環境.....	7
1.4. 節能資訊.....	7
2. 技術規格	8
2.1. 外觀.....	8
2.2. 技術規格.....	8
3. 安裝	9
3.1. 拆卸運輸螺絲.....	9
3.2. 調整支腳/調整可調支架.....	9
3.3. 電線連接.....	9
3.4. 進水軟管連接.....	10
3.5. 排水管連接.....	11
4. 控制台概述	11
4.1. 洗滌劑抽屜.....	11
4.2. 分區.....	12
4.3. 程式選擇旋鈕.....	12
4.4. 電子顯示屏.....	12
5. 洗衣機的使用	13
5.1. 準備待洗衣物.....	13
5.2. 將衣物放入洗衣機.....	13
5.3. 添加洗滌劑.....	14
5.4. 操作洗衣機.....	14
5.5. 選擇程式.....	14
5.6. 半載檢測系統.....	14
5.7. 附加功能.....	15
5.8. 取消程式.....	17
5.9. 程式結束.....	18
6. 程式表	19
7. 清潔和保養	20
7.1. 警告.....	20
7.2. 進水過濾器.....	20
7.3. 排水過濾器.....	21
7.4. 洗滌劑抽屜.....	21
8. 洗滌劑擋板/主體/滾筒	22
9. 故障檢修	23
10. 自動故障報警和解決方法	24

1. 安全說明

電壓/ 頻率	220-240V /50Hz
總電流 (A)	10A
水壓 (Mpa)	最大 1 Mpa/最小 0.1Mpa
總功率 (W)	2200
最大洗衣量 (公斤) (kg)	8.0 公斤

- 切勿將洗衣機安裝到地毯或者可能阻礙其底座通風的地面上。
- 具有身體、感官或精神障礙的人員（包括兒童）不可使用本洗衣機，除非有負責其安全的人員提供監督或有關使用洗衣機的指導。
- **3** 歲以下兒童應遠離洗衣機，除非有人提供持續監督。
- 如果電源線故障，請聯繫最近的授權服務中心進行更換。
- 將進水連接到洗衣機時，僅可使用本洗衣機隨附的新進水軟管。禁止使用舊的、用過的或損壞的進水軟管。
- 禁止兒童隨意擺弄本洗衣機。
切勿在無監督的情況下由兒童進行清潔和用戶保養。



備註：有關本手冊的軟拷貝，請聯繫以下位址：["washingmachine@standardtest.info"](mailto:washingmachine@standardtest.info)。請您在電子郵件中提供洗衣機門上標識的型號和序號（20位）。

請認真閱讀本用戶說明書。

本洗衣機僅限家用。

將其用於商業用途將導致保修失效。



1.1. 一般安全警告

- 操作本洗衣機的室溫需為 15-25°C。
- 如果溫度低於 0°C，軟管可能裂開或者電子板可能無法正常工作。
- 請確保裝到洗衣機中的衣物無異物，如釘子、針、打火機和硬幣。
- 首次洗滌時，建議在無衣物的情況下選擇“90°棉質”程式，並在洗滌劑抽屜第二格中添加一半適當的洗滌劑。
- 洗滌劑和柔順劑長時間暴露於空氣中可能會積聚殘留物。僅在每次洗滌開始時將柔順劑或洗滌劑放入抽屜。
- 如果洗衣機長時間閒置，應拔掉洗衣機插頭並關閉供水。我們還建議敞開機門，以防洗衣機內部積聚濕氣。
- 由於生產期間的品質檢查，洗衣機內可能會留有一些水。這並不會影響洗衣機的運行。

- 洗衣機的包裝可能對兒童構成危險。切勿讓兒童將洗衣機的包裝或小零件當作玩具玩耍。

- 將包裝材料保管於兒童無法觸及的地方，或者進行適當處置。

- 預洗程式僅用於非常髒的衣物。

 禁止在洗衣機運行時打開洗滌劑抽屜。

- 如果發生故障，應拔掉洗衣機電源插頭並關閉供水。切勿試圖執行任何修理。務必聯繫授權服務代理。

- 切勿超出所選洗滌程式的最大負載。

 禁止在洗衣機運行時強行打開機門。

- 洗滌帶有粉狀物的衣物可能會損壞洗衣機。

- 請遵守有關在洗衣機中使用織物柔順劑或任何類似產品的製造商說明。

- 確保洗衣機門不受阻礙並且可以完全打開。

- 將洗衣機安裝到完全通風且最好空氣流通的位置。

 請閱讀以下警告。請遵守提供的建議，以保護自己和他人免受危險和致命傷害。

灼傷危險

 切勿在洗衣機操作時觸碰排水軟管或任何排放水。涉及的高溫會導致灼傷危險。

電流會導致死亡危險

- 切勿使用延長電線將洗衣機連接到總供電電源。
- 切勿將損壞的插頭插入到插座。
- 禁止通過拉扯電源線從插座中拔出插頭。務必始終握住插頭。
- 禁止用濕手觸碰電源線/插頭，因為這可能導致短路或觸電。
- 切勿在手/腳濕時觸碰洗衣機。
- 損壞的電源線/插頭會導致火災或觸電。如果出現損壞，必須進行更換，此操作僅可由合乎資格的人員執行。

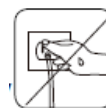
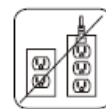

水浸危險

- 將排水軟管放入下水槽前，檢查水流速度。
- 採取必要措施防止軟管滑動。
- 如果未適當固定，水流可能會導致軟管移出。確保下水槽中的插塞未堵塞塞孔。

火警危險

- 切勿在洗衣機附近存放易燃液體。
- 脫漆劑的硫含量可能會導致腐蝕。禁止在洗衣機中使用脫漆材料。

- 禁止在洗衣機中使用含有溶劑的產品。
- 請確保放入洗衣機中的衣物無異物，如釘子、針、打火機和硬幣。

火警和爆炸危險



跌落和受傷危險

- 切勿攀爬到洗衣機上。
- 確保軟管和電源線不會導致絆倒危險。
- 切勿倒置或側置洗衣機。
- 切勿通過機門或洗滌劑抽屜抬高洗衣機。



此洗衣機必須由至少 **2** 個人搬運。



兒童安全

- 切勿放任兒童在無人看管的情況下待在洗衣機附近。兒童可能會將自己鎖入洗衣機，從而導致死亡危險。
- 切勿允許兒童在洗衣機運行時觸碰玻璃門。表面溫度極高，可能會導致皮膚損傷。
- 確保包裝材料遠離兒童。
- 如誤服洗滌劑和清潔材料或者接觸到皮膚和眼睛，可能會發生中毒和刺激症狀。避免兒童接觸清潔材料。



1.2. 使用期間

- 避免寵物靠近洗衣機。
- 請在安裝前檢查洗衣機包裝，並在拆除包裝後檢查洗衣機的外表面。如果洗衣機出現損壞或者包裝已打開，切勿操作洗衣機。
- 本洗衣機僅可由授權服務代理安裝。由授權代理以外的其他人員安裝可能會導致保養失效。
- 本洗衣機允許 8 歲及以上兒童以及身體、感官或精神能力存在障礙或缺乏經驗和知識的人員在他人監督或者提供有關安全使用洗衣機並理解相關危險的情況下使用。禁止兒童隨意擺弄本洗衣機。切勿在無監督的情況下由兒童進行清潔和用戶保養。
- 僅可使用本洗衣機洗滌製造商標識為適合洗滌的衣物。
- **操作洗衣機前，拆除機器後側的 4 個運輸螺絲和橡膠墊片。如果未拆除螺絲，則可能導致強烈的震動、雜訊和機器故障並導致保修失效。**
- 保修範圍不含因火災、洪水和其他損害來源等外部因素導致的損壞。
- 請勿扔掉本說明書；應妥善保管，以備日後參考或者轉交給下一位用家。



備註： 洗衣機規格可能與所購買的產品略有差異。

僅可由授權服務代理負責更換直流無刷馬達。

僅限原裝備用直流無刷馬達：42006395

Optibelt 6 EPJ 1236

1.3. 包裝和環境

拆除包裝材料

包裝材料用於防止洗衣機在運輸期間受到可能發生的任何損壞。包裝材料均為環保材料，可回收利用。使用可回收材料有助於減少原材料消耗並降低廢物產生。

1.4. 節能資訊

高效利用本洗衣機的一些重要資訊：

- 切勿超出所選洗滌程式的最大負載。這樣將允許洗衣機在節能模式下運行。
- 切勿針對具有輕微的衣物污漬使用預洗功能。這將有助於節省電量和耗水量。

2. 技術規格

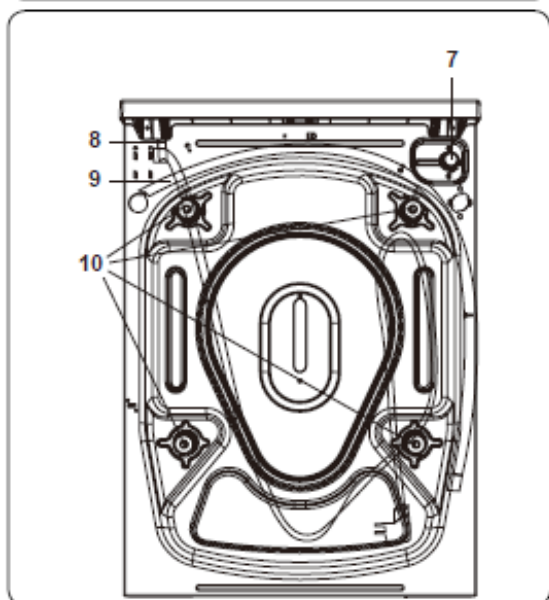
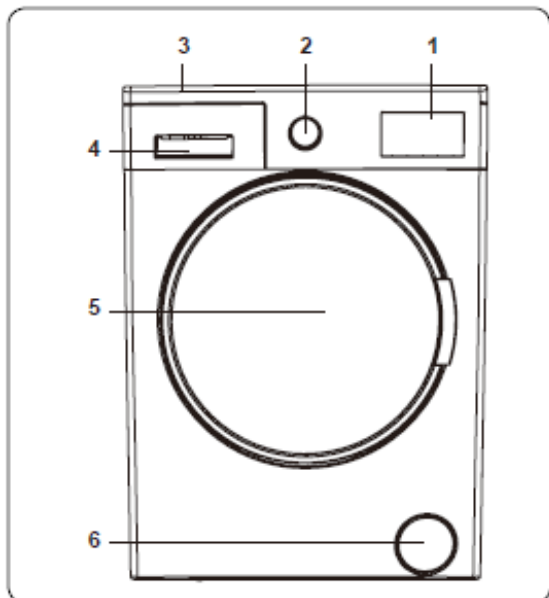

2.1. 外觀

1. 電子顯示屏
2. 程式選擇旋鈕
3. 工作台面
4. 洗滌劑抽屜
5. 滾筒
6. 排水過濾器蓋
7. 進水閥
8. 電源線
9. 排水軟管
10. 運輸螺絲

2.2. 技術規格

電壓/頻率 (V/Hz)	220-240V~/50Hz
總電流 (A)	10 A
水壓 (Mpa)	最大：1 Mpa 最小：0.1 Mpa
總功率 (W)	2200
最大洗衣量 (kg)	8 公斤
轉速 (轉數/分鐘)	1000 / 1200
洗衣程式	15
尺寸 (mm)	
高	845
寬	597
深	557

3. 安裝

3.1. 拆卸運輸螺絲

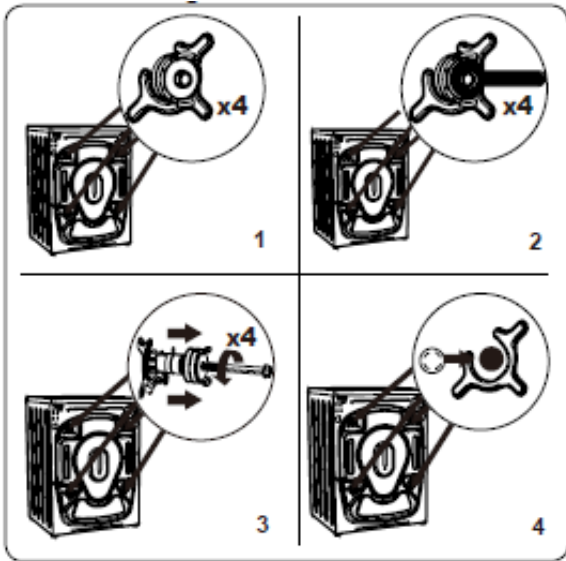

1. 操作洗衣機前，拆除機器後側的 4 個運輸螺絲和橡膠墊片。如果未拆除螺絲，則可能導致強烈的震動、雜訊和機器故障以及保修失效。
2. 使用適當的螺絲批逆時針旋轉，鬆開運輸螺絲。
3. 通過直拉拆除運輸螺絲。
4. 將附件袋中隨附的塑膠孔塞裝到因拆除運輸螺絲而留下的螺孔中。運輸螺絲應妥善保管，以備日後使用。



備註：首次使用機器前應拆除運輸螺絲。如果在未拆除運輸螺絲的情況下操作機器，導致的故障將不在保修範圍內。

3.2. 調整支腳/調整可調支架

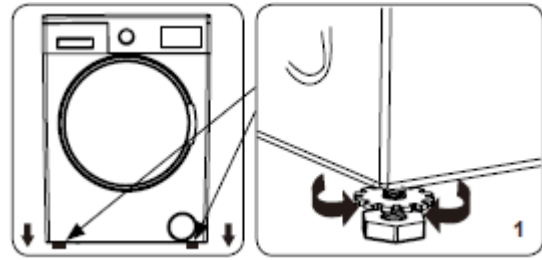

1. 切勿將洗衣機安裝到可能阻礙其底座通風的表面（如地毯）上。
 - 為了確保洗衣機運行時保持寧靜及避免震動，應將其安裝到結實的地面上。
 - 您可使用可調支腳調平洗衣機。
 - 鬆開塑膠鎖緊螺母。

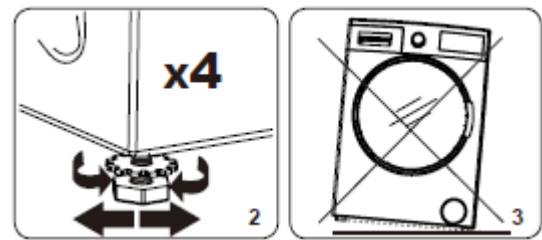

2. 要增加洗衣機高度，順時針旋轉支腳。要降低洗衣機高度，逆時針旋轉支腳。
 - 一旦洗衣機達到水平狀態，順時針旋轉緊固鎖緊螺母。
3. 禁止將紙板、木塊或其他類似材料插入到洗衣機下方來調平並操作。
 - 清潔洗衣機所在的地面時，注意不要影響洗衣機的水平狀態。

3.3. 電線連接

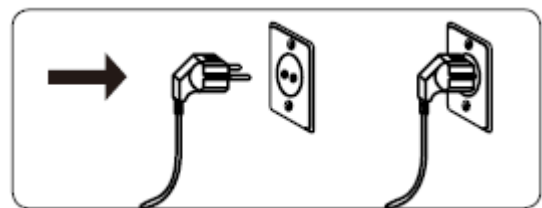

- 本洗衣機需要 220- 240V，50Hz 電源。

- 洗衣機的電源線配有接地插頭。此插頭應始終插入到 10 A 的接地插座中。
- 插頭應始終插入到 10 A 的接地插座中。插頭的保險絲額定值也應為 10 A。
- 如果沒有合適的插座及符合此要求的保險絲，請確保由合資格的電工執行工作。
- 我們對於因使用未接地的洗衣機而導致的損壞概不負責。

 **備註：**在低電壓下操作洗衣機將導致洗衣機使用壽命縮短以及性能受限。

3.4. 進水軟管連接

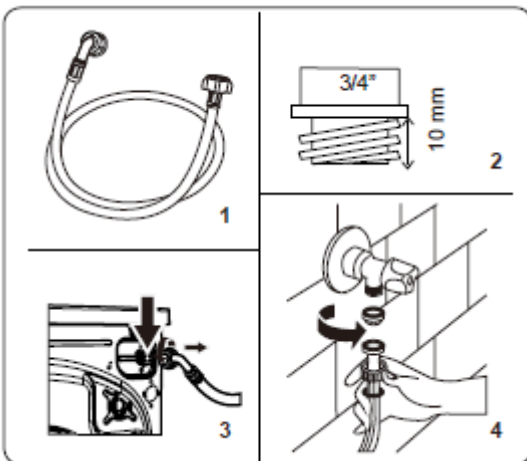

1. 根據不同的洗衣機規格，您的洗衣機可能配有單進水口連接（冷水）或雙進水口連接（冷水和熱水）。白帽軟管應連接到冷水進水口，紅帽軟管應連接到熱水進水口（如適用）。

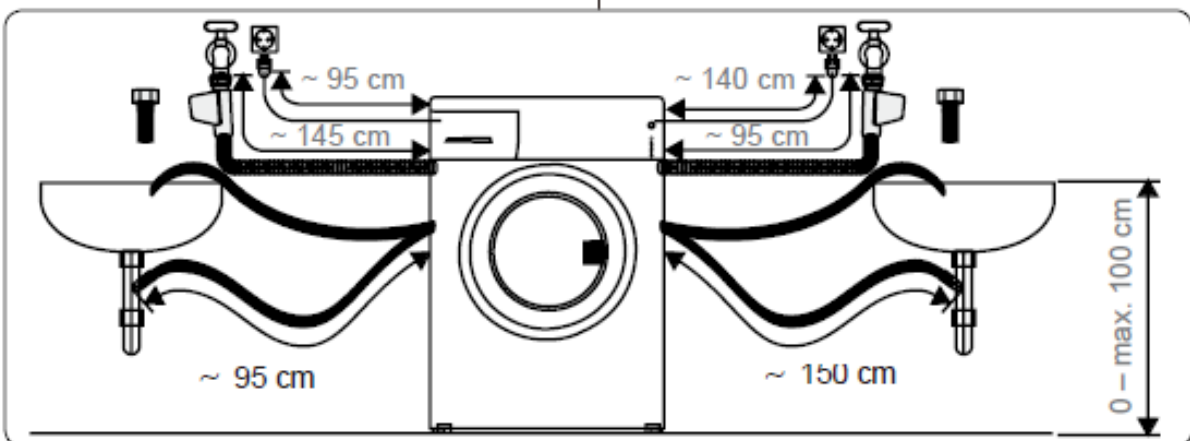

- 為了防止接頭處發生漏水，軟管包裝中附帶了 1 個或 2 個螺母（因應洗衣機規格）。將這些螺母安裝到與供水相連的進水軟管的末端。
2. 將新進水軟管連接到 $\frac{3}{4}$ 英寸螺紋水龍頭。
 - 將進水軟管的白帽端連接到洗衣機後側的白色進水閥，將軟管的紅帽端連接到紅色進水閥（如適用）。
 - 手動擰緊連接點。如有任何疑問，請諮詢合資格的水管工。
 - 壓力為 0.1-1 Mpa 的水流將使洗衣機在最佳效率下運行（0.1 Mpa 壓力即完全打開的水龍頭每分鐘將流出超過 8 升水）。
 3. 完成所有連接後，小心地打開供水並檢查有無洩漏。
 4. 確保新進水軟管無彎曲、損壞、擠壓或尺寸調整。
 - 如果洗衣機配有熱水進水口連接點，熱水溫度不得高於 70°C。

 **備註：**洗衣機僅可通過隨附的新進水軟管連接到供水。不得重複使用舊軟管。

3.5. 排水管連接

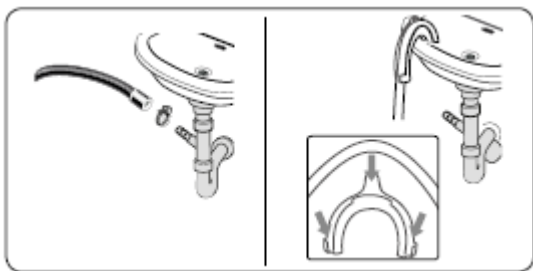

- 使用附加零件將排水軟管連接到豎管或家庭水槽出口彎管。
- 禁止試圖延長排水軟管。
- 切勿將洗衣機的排水軟管置於容器、水桶或浴缸中。
- 確保排水軟管未彎曲、變形、擠壓或延長。
- 排水軟管必須安裝到距離地面最高 100 cm 處。

4. 控制台概述

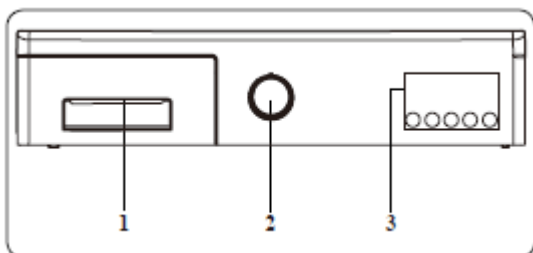

1. 洗滌劑抽屜
2. 程式選擇旋鈕
3. 電子顯示屏和附加功能

4.1. 洗滌劑抽屜

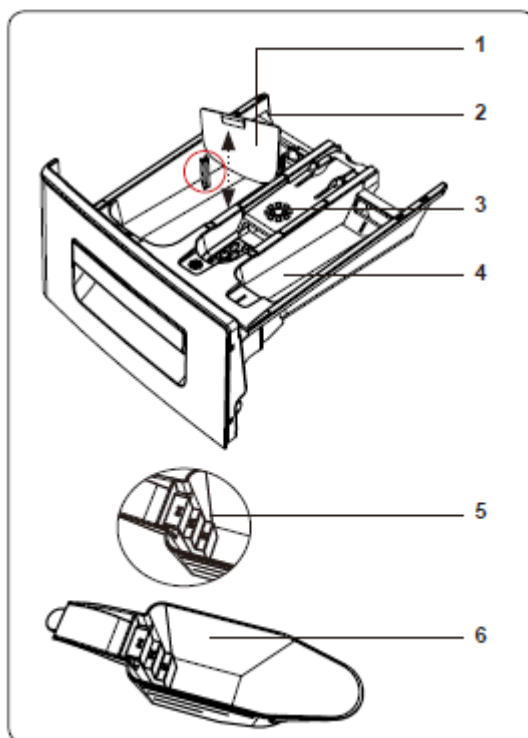
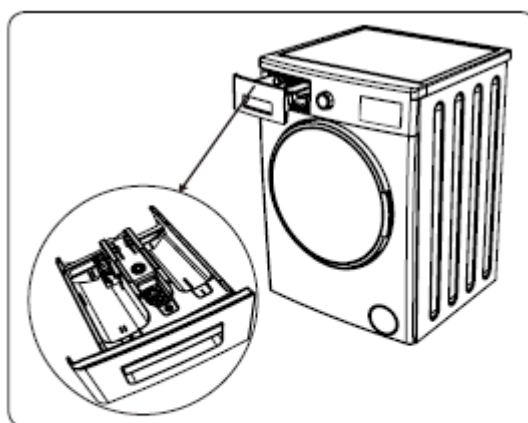

1. 液體洗滌劑附件
2. 主洗用洗滌劑格
3. 柔順劑格
4. 預洗用洗滌劑格
5. 洗衣粉用量
6. 洗衣粉勺 (*)

(*) 規格可能根據所購買的洗衣機而異。

4.2. 分區

主洗用洗滌劑格：

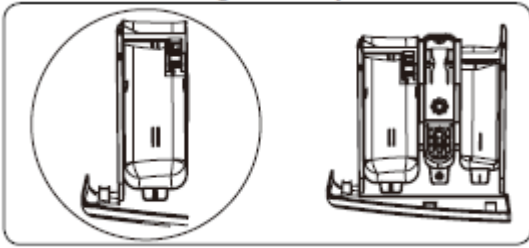

此格用於液體洗滌劑、洗衣粉或除垢劑。洗衣機內將附帶液體洗滌劑液位板。(*)

織物柔順劑、洗滌劑格：

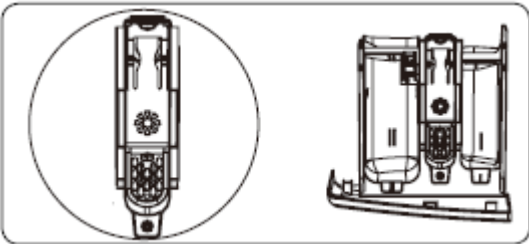

此格用於柔軟劑、柔順劑。請遵守包裝上的指導說明。如果柔順劑在洗衣後仍有殘留，嘗試稀釋或者使用液體柔順劑。

預洗用洗滌劑格：

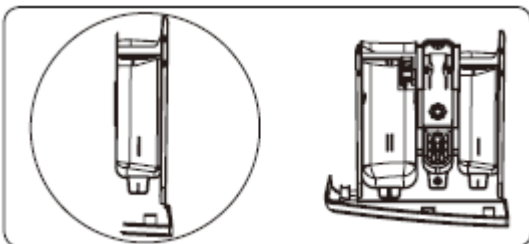

只有選擇預洗功能時才可使用此格。建議僅對非常髒的衣物使用預洗功能。

(*) 規格可能根據所購買的洗衣機而異。

4.3. 程式選擇旋鈕

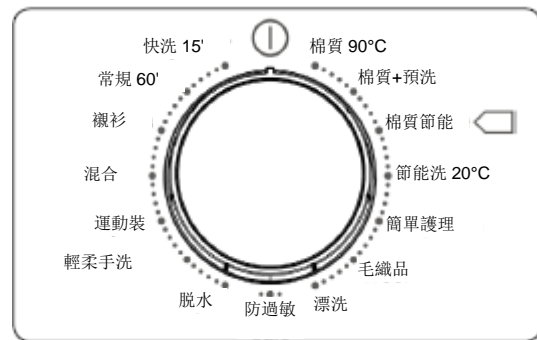

- 要選擇所需程式，順時針或逆時針轉動程式選擇旋鈕，直至程式選擇旋鈕上的標記指向所選程式。
- 確保程式選擇旋鈕準確設置到所需程式位置。

4.4. 電子顯示屏

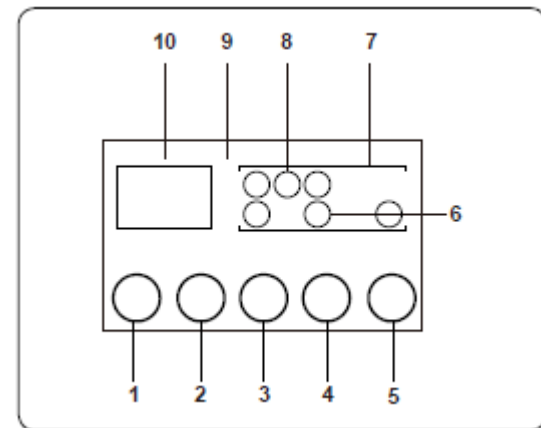

1. 水溫調節按鈕
2. 轉速調節按鈕
3. 延遲啟動附加功能
4. 附加功能按鈕
5. “啟動/暫停”按鈕
6. 附加功能符號
7. 功能顯示屏
8. 洗滌狀態顯示屏
9. 電子顯示屏
10. 數字顯示屏

顯示面板顯示洗滌延遲計時器（如設置）、溫度選項、所選的任何附加功能以及洗衣機正在運行的程式的當前階段（☹️→預洗/洗滌、☹️→漂洗、☹️→脫水）。

當所選程式完成時，顯示面板會顯示“End”（結束）。如果洗衣機發生故障，顯示面板也會指示。

5. 洗衣機的使用

5.1. 準備待洗衣物

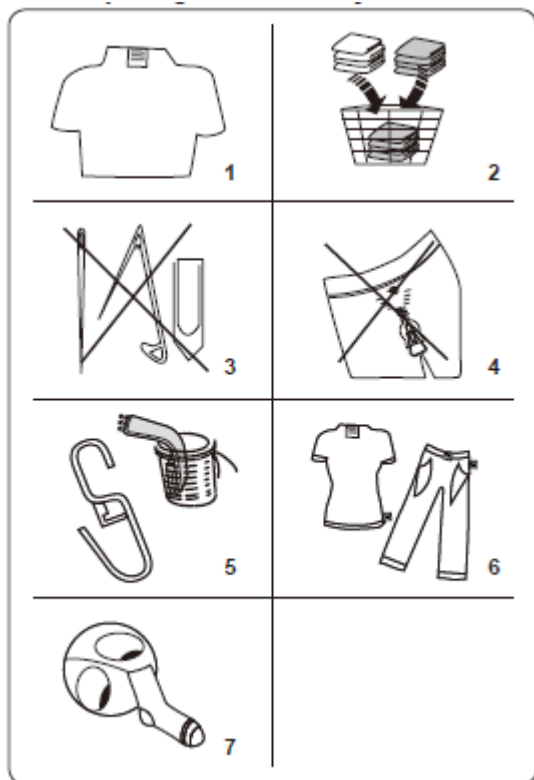

- 請遵循衣物護理標籤上提供的說明。
 - 根據衣物類型（棉質、合成、敏感、毛織品等）、洗滌溫度（冷水、30°、40°、60°、90°）和髒污程度（輕度髒污、髒污、嚴重髒污）分開衣物。
- 禁止同時洗滌彩色和白色衣物。
 - 深色紡織面料可能含有過量染料，應單獨洗滌幾次。
- 確保衣物上或口袋中沒有金屬物品；如有，應將其清除。











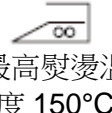

 **注意：**因異物損壞洗衣機而導致的任何故障不包含在保修範圍內。

4. 拉上拉鍊並系好鈕鉤和鈕環。

5. 拆除窗簾的金屬或塑膠鉤或者將其放入洗網或袋內。

6. 將褲子、針織衫、T 恤衫和運動衫等衣物外翻。

7. 將襪子、手帕和其他類似小物件放入洗網洗滌。

		
可漂白	不可漂白	正常洗滌
		
最高熨燙溫度 150°C	最高熨燙溫度 200°C	不可熨燙
		
可乾洗	不可乾洗	平放晾乾
		
懸掛滴幹	懸掛晾乾	不可機洗烘乾
		
允許使用汽油、純酒精和 R113 乾洗	全氯乙炔 R11、R13、石油	全氯乙炔 R11、R113、汽油

5.2. 將衣物放入洗衣機

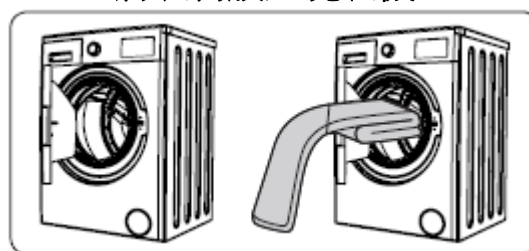

- 打開洗衣機門。
- 將衣物均勻放到洗衣機內。



備註：注意不得超過滾筒的最大負載，因為這將使洗滌效果不佳並導致褶皺。有關負載能力資訊，請參考洗滌程式表。下表提供了實際衣物的大概重量：

衣物類型	重量（克）
毛巾	200
亞麻布	500
浴衣	1200
被套	700
枕套	200
內衣	100
桌布	250

- 單獨放入每件衣物。
- 確認無衣物卡在橡膠密封件和機門之間。
- 關閉機門。

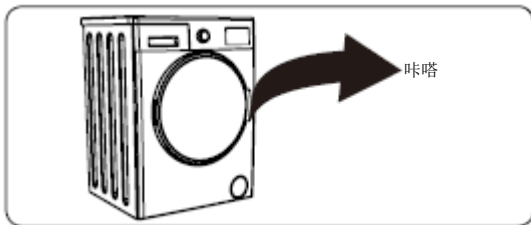

- 確保機門完全關閉，否則程式將不啟動。

5.3. 添加洗滌劑

需要放入洗衣機的洗滌劑量將取決於以下標準：

- 如果衣物僅有輕微污漬，切勿預洗。將（製造商規定的）少量洗滌劑放入洗滌劑抽屜第二格中。
- 如果衣物過髒，可選擇預洗程式，然後將要使用的洗滌劑的 $\frac{1}{4}$ 放入洗滌劑抽屜第一格，剩餘洗滌劑放入第二格中。
- 使用專為自動洗衣機設計的洗滌劑。遵守製造商的洗滌劑用量說明。

- 在硬水地區，將需要更多洗滌劑。
- 所需的洗滌劑量將隨著洗滌負載的增加而增加。
- 將柔順劑放入洗滌劑抽屜的中間格中。切勿超過最高液位。
- 濃稠的柔順劑可能會導致抽屜堵塞，應進行稀釋。
- 無預洗的所有程式均允許使用液體洗滌劑。為此，將液體洗滌劑液位板（*）滑動到洗滌劑抽屜第二格的導向裝置中。以液位板上的液位線作為標準，將洗滌劑添加到所需水準。

（*）規格可能根據所購買的洗衣機而異。

5.4. 操作洗衣機

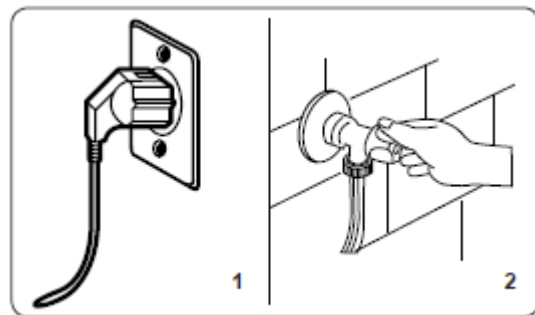

1. 將洗衣機連接到電源。
2. 打開供水。
 - 打開洗衣機門。
 - 將衣物均勻放入洗衣機內。
 - 關閉機門。

5.5. 選擇程式

使用程式表選擇最適合待洗衣物的程式。

5.6. 半載檢測系統

本洗衣機配有半載檢測系統。

如果放入的衣物不到最大負載的一半，不論選擇哪種程式，洗衣機都將自動設置半載功能。即完成所選程式的用時將縮短，並且減少了用水量和用電量。

(*) 取決於型號

5.7. 附加功能

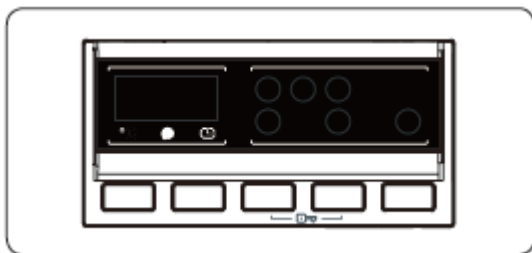

啟動程式前，可選擇附加功能。

- 按下控制台上想要選擇的附加功能符號下方的按鈕。
- 如果此附加功能的符號持續閃爍，表示此功能已啟動。
- 如果此附加功能的符號閃爍，則表示未選擇此功能。

未啟動的原因：

- 附加功能與所選的洗滌程式不相容。
- 洗衣機程式執行時間過長而無法啟動附加功能。
- 所選的附加功能與已選擇的另一附加功能不相容。

1. 溫度選擇

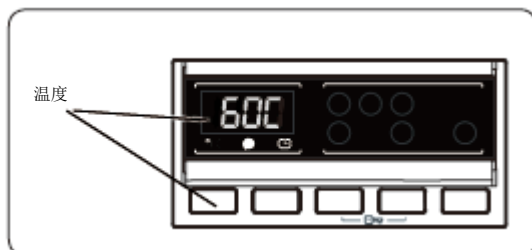

使用洗滌水溫調節按鈕可更改自動程式設計的洗滌水溫。

選擇一個程式時，將自動選擇適於該程式的最高水溫。調節溫度時，按下水溫調節按鈕，直至數字顯示屏顯示所需溫度。

通過按溫度調節按鈕，可在所選程式的最高洗滌水溫和冷水洗滌(--)溫度之間逐漸減小洗滌水溫。

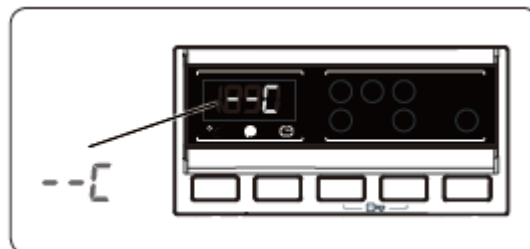

如果已跳過想要設置的洗滌水溫，則繼續按洗滌水溫調節按鈕，直至再次顯示所需溫度。

2. 脫水轉速選擇

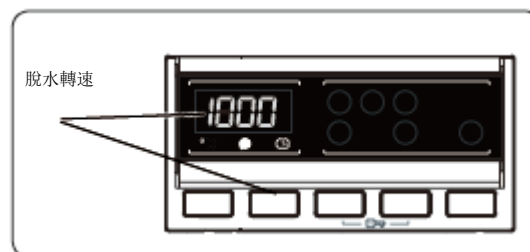

選擇一個程式時，將自動選擇最大脫水轉速。

要在最大脫水轉速和免脫水選項(--)之間調節脫水轉速，按脫水轉速按鈕，直至顯示所需脫水轉速。

如果已跳過想要設置的脫水轉速，則繼續按脫水轉速調節按鈕，直至再次顯示所需脫水轉速。

3. 延遲計時器

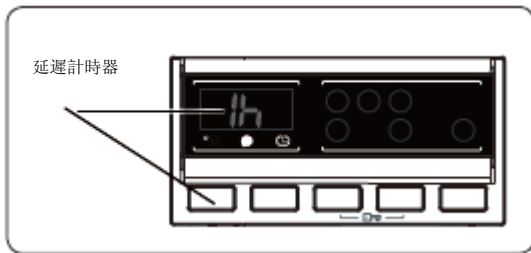

- 按一次“延遲”按鈕。
- 顯示屏上將顯示“1 h”。
- ⌚ 符號將在電子顯示屏上閃爍。
- 繼續按“延遲”按鈕，直至顯示屏上顯示所需的延遲時間。
- 如果已跳過想要設置的延遲時間，則繼續按“延遲”按鈕，直至再次顯示所需的延遲時間。
- 為使延遲計時器功能工作，必須按“啟動/暫停”按鈕。
- 要啟動時間延遲，按“啟動/暫停”按鈕。
- 要在完成設置後取消時間延遲，則按一次“延遲”按鈕。⌚ 符號將不再在電子顯示屏上閃爍。
- 若要在延遲計時器功能工作時添加/取出衣物，必須按“啟動/暫停”按鈕。添加/取出衣物後，必須再按一次“啟動/暫停”按鈕，以啟動延遲計時器功能。

4. 防過敏 (*)

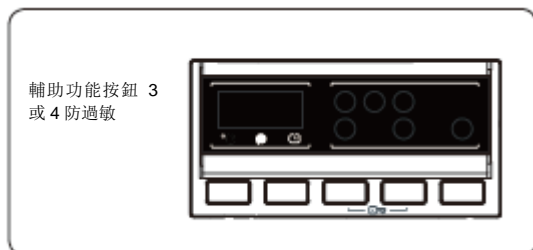

使用此附加功能可為衣物增加附加漂洗操作。洗衣機將使用熱水執行所有漂洗步驟。建議此設置用於敏感肌膚所穿衣物、嬰兒衣物和貼身內衣。

要選擇此功能，在顯示  符號時按“防過敏”按鈕。

5. 易燙 (*)

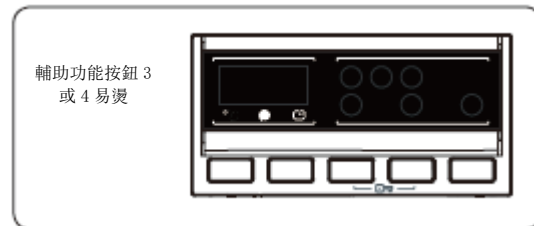

使用此功能將有助於在所選洗滌程式結束時減少衣物褶皺。

要選擇此功能，在顯示  符號時按“易燙”按鈕。

6. 預洗 (*)

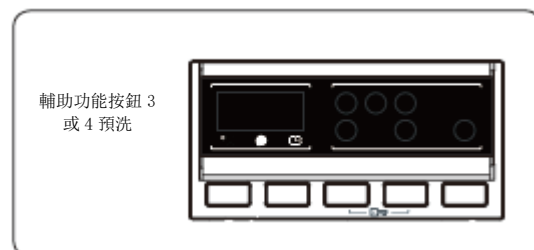

此附加功能可在啟動主洗滌程式前對嚴重污漬衣物進行預洗。

使用此功能時，應將洗滌劑放到洗滌劑抽屜的前洗滌格中。

要選擇此功能，在顯示  符號時按“預洗”按鈕。

7. 額外漂洗 (*)

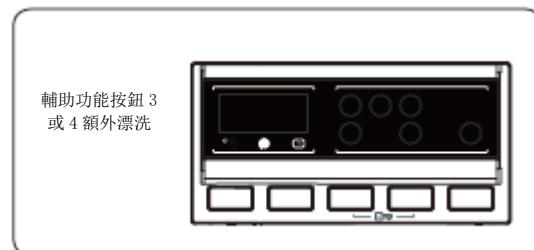

使用此附加功能，可在所選洗滌程式結束時額外增加一次漂洗操作。

要選擇此功能，在顯示  符號時按“額外漂洗”按鈕。

8. 快洗 (*)

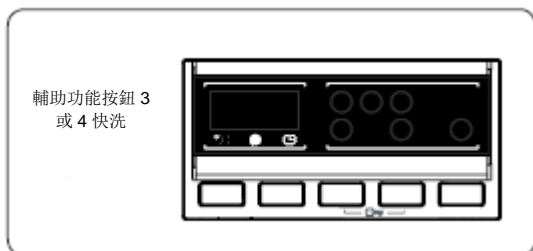

選擇此附加功能可縮短衣物洗滌時間並降低耗電量和耗水量。

建議僅在洗滌衣物小於所選程式最大洗衣量的一半時使用此選項。

要選擇此功能，在顯示  符號時按“快洗”按鈕。

備註：如果放入的衣物不到最大負載的一半，不論選擇哪種程式，洗衣機都將自動設置半載功能。即是完成所選程式的用時將縮短，並且減少了用水量和用電量。當洗衣機檢測到半載時，將自動顯示  符號。

(*) 取決於型號

9. “啟動/暫停”按鈕

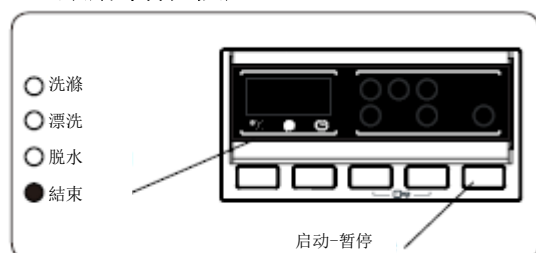

要啟動所選程式，需按“啟動/暫停”按鈕。

如果將洗衣機切換到待機模式，電子顯示幕上的“啟動/暫停”指示燈將閃爍。

10. 兒童鎖

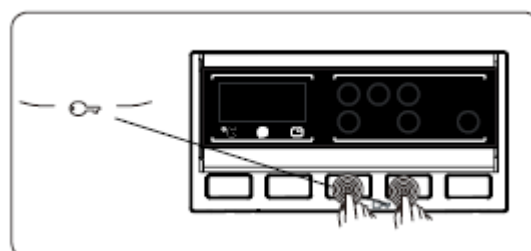

使用兒童鎖功能可鎖定按鈕，從而不會在無意間更改所選的洗滌程式。

要啟動兒童鎖，需同時按住按鈕 3 和 4 至少 3 秒。當兒童鎖功能啟動時，“CL”將在電子顯示幕上閃爍 2 秒。

當兒童鎖功能啟動時，如果按下任意按鈕或者通過程式選擇旋鈕更改所選程式，“CL”符號將在電子顯示幕上閃爍 2 秒。

當兒童鎖功能啟動且程式正在運行時，如果將程式選擇旋鈕轉到“取消”位置並選擇另一程式，則之前選擇的程式會繼續從中斷的位置執行。

要關閉兒童鎖功能，同時按住按鈕 3 和 4 至少 3 秒，直至電子顯示幕上的“CL”符號消失。

5.8. 取消程式

要隨時取消正在運行的程式：

1. 將程式選擇旋鈕轉到“停止”位置。
2. 洗衣機將停止洗滌操作並將取消程式。
3. 將程式選擇旋鈕轉到任何其他程式，排空洗衣機。
4. 洗衣機將執行必要的排水操作並取消程式。此時可選擇並運行新程式。

5.9. 程式結束

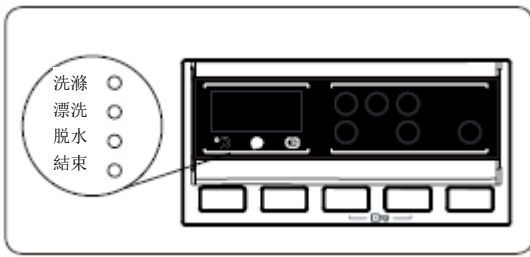

每當所選程式完成時，洗衣機將自動停止。

- 電子顯示幕上將閃爍“END”。
- 此時可打開洗衣機門並取出衣物。
- 敞開洗衣機門，待洗衣機內部乾燥。
- 將程式選擇旋鈕轉到“停止”位置。
- 拔掉洗衣機插頭。
- 關閉水龍頭。

6. 程式表

程式	洗滌溫度 (°C)	最大洗衣量 (kg)	洗滌劑格	程式持續時間 (最 短)	衣物類型/描述
棉質 90°	90°	8,0	2	187	非常髒，棉麻織物。(貼身內衣、亞麻布、桌布、毛巾 (最大 4.0 kg)、床上用品等)
預洗棉質	60°	8,0	1&2	165	較髒的棉麻織物。(貼身內衣、亞麻布、桌布、毛巾 (最大 4.0 kg)、床上用品等)
棉質節能 	60°	8,0	2	215	較髒的棉麻織物。(貼身內衣、亞麻布、桌布、毛巾 (最大 4.0 kg)、床上用品等)
節能 20°	20°	4,0	2	95	略髒的棉麻織物。(貼身內衣、床單、桌布、毛巾 (最大 2 kg)、床上用品等)
簡單護理	40°	3,5	2	110	非常髒或合成混紡織物。(尼龍襪、襯衫、女士恤衫、合成面料褲子等)
毛織品	30°	2,5	2	43	帶機洗標籤的毛織衣物。
漂洗	-	8,0	-	42	提供附加漂洗。
防過敏	60°	4,0	2	226	用於敏感肌膚所穿衣物、嬰兒衣物和貼身內衣
脫水	-	8,0	-	17	提供附加脫水
敏感/手洗	30°	2,5	2	90	建議用於手洗或敏感衣物。
運動裝	30°	3,5	2	80	運動裝
混合	30°	3,5	2	81	可同時洗滌較髒的合成、彩色和棉麻織物。
女士恤衫/襯衫	60°	4,0	2	112	可同時洗滌較髒的棉質、合成以及合成混紡襯衫和女士恤衫。
(*) 常規 60 分鐘	60°	4,0	2	60	在 60°C 下洗滌較髒的彩色棉麻織物 60 分鐘。
(**) 快洗 15 分鐘	30°	2,0	2	15	具有輕度污漬的彩色棉麻織物。



備註：程式持續時間可能會隨著衣物量、自來水、環境溫度和所選的附加功能而改變。

(*) 如果洗衣機具有快洗附加功能，並且您將 2 kg 或以下衣物放入洗衣機，則洗衣機將自動洗滌衣物 30 分鐘。

(**) 由於此程式的洗滌時間較短，建議減少洗滌劑用量。如果洗衣機檢測到負載不均勻，此程式的持續時間可能會超過 15 分鐘。完成洗滌操作後 2 分鐘，可打開洗衣機門。(這 2 分鐘時間不包括在程式持續時間內)。

7. 清潔和保養

7.1. 警告

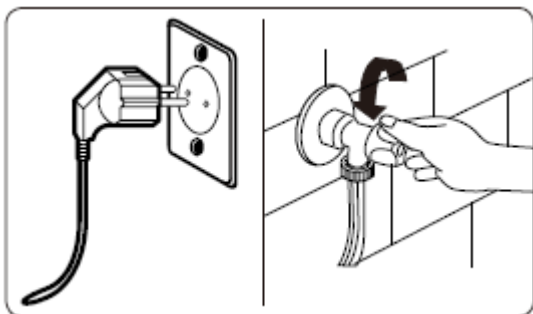

執行洗衣機保養和清潔前，應關閉電源並從插座上拔掉插頭。

開始洗衣機保養和清潔前，關閉供水。

⚠注意：切勿使用溶劑、擦洗劑、玻璃清潔劑或通用型清潔劑清潔洗衣機。此類清潔產品可能會因其所含的化學物質而損壞塑膠表面和其他部件。

7.2. 進水過濾器

進水過濾器可防止污垢和異物進入洗衣機。儘管已打開供水並且水龍頭處於打開狀態，但是洗衣機無法得到足夠水量時，建議清潔這些過濾器。建議每 2 個月清潔一次進水過濾器。

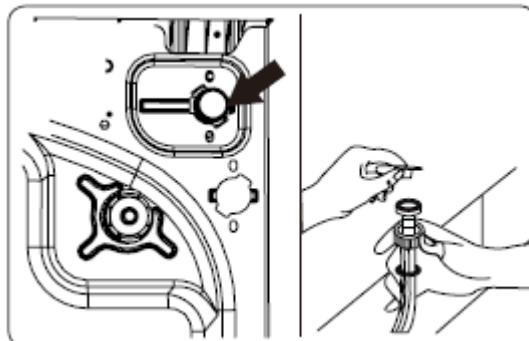

- 擰開洗衣機上的進水軟管。
- 要拆卸進水閥上的進水過濾器，可使用一把長嘴鉗輕輕拉開過濾器上的塑膠杆。
- 第二個進水過濾器位於進水軟管的水龍頭端。要拆卸第二個進水過濾器，可使用一把長嘴鉗輕輕拉開過濾器上的塑膠杆。
- 使用軟刷徹底清潔過濾器，然後用肥皂水清洗並徹底沖洗。輕輕將過濾器推回原位，重新插入過濾器。

⚠注意：進水閥處的過濾器可能會因水質或缺乏必要的保養而發生堵塞並可能出現故障。這種情況可能會進一步導致漏水。任何此類故障不在保修範圍內。

7.3. 排水過濾器

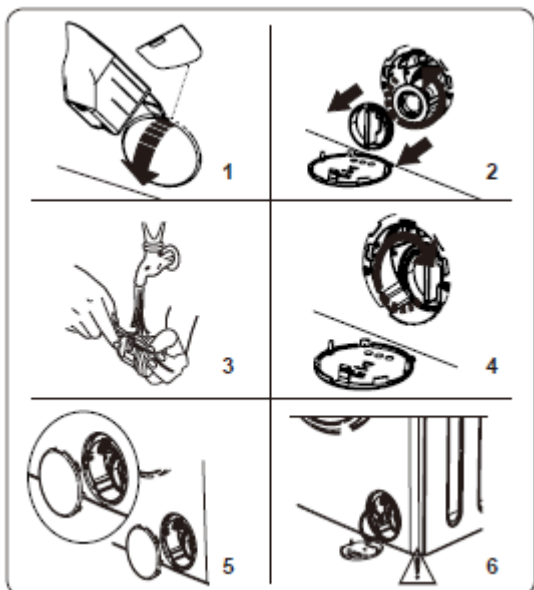

洗衣機中的排水過濾器可防止棉絨進入洗衣機，從而延長泵的使用壽命。建議每 2 個月清潔一次排水過濾器。

排水過濾器位於正面右下角的蓋後側。

要清潔排水過濾器：

1. 可使用洗衣機附帶的洗衣粉鏟(*) 或者液體洗滌劑液位板打開排水過濾器蓋。
2. 將洗衣粉鏟或液體洗滌劑液位板的一端嵌入到蓋開口中，然後輕輕向後按壓。蓋將打開。
 - 打開過濾器蓋前，將一個容器置於過濾器蓋下方，以收集機器中的殘留水。
 - 通過逆時針旋轉，鬆開過濾器，然後將其拉下來。待水排空。



備註：根據洗衣機中的水量，可能需要多次清空集水容器。

3. 使用軟刷清除過濾器中的所有異物。
4. 清潔後，插入過濾器並順時針旋轉，以重新安裝。
5. 關閉排水過濾器蓋時，確保蓋內的安裝件與前面板側面的孔契合。

6. 關閉排水過濾器蓋。



警告：泵中的水可能溫度較高，待其冷卻後再執行清潔或保養。

(**) 規格可能根據所購買的洗衣機而異。

7.4. 洗滌劑抽屜

使用洗滌劑可能會導致洗滌劑抽屜中積聚殘留物。建議每 2 個月拆卸抽屜一次，以清潔累積的殘留物。

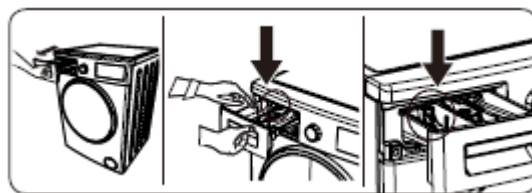

要拆卸洗滌劑抽屜：

- 向前拉開抽屜，直至其完全打開。
- 輕輕按壓抽屜（如下圖所示），然後將抽屜從其外殼中拉出。
- 用水和軟刷清潔抽屜。
- 如果抽屜外殼中存在任何殘留物，則使用軟刷清除。
- 注意避免任何殘留物落入洗衣機。
- 充分晾乾抽屜，然後將其滑回外殼內。



切勿使用洗碗碟機清潔洗滌劑抽屜。

8. 洗滌劑擋板/主體/滾筒



1. 洗滌劑擋板

拆卸洗滌劑抽屜並拆開洗滌劑擋板。徹底清潔，完全清除所有柔順劑殘留物。清潔後重新安裝，並確認其正確就位。

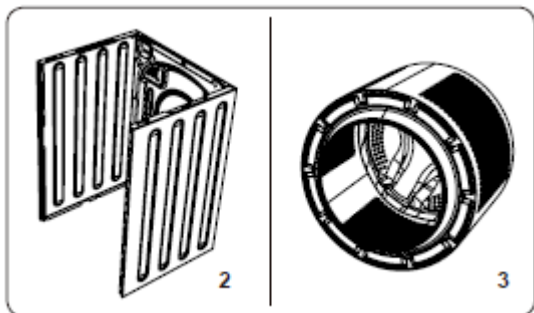

2. 主體

使用溫和的非磨蝕性清潔劑或肥皂水清潔外殼。使用軟布擦乾。

3. 滾筒

切勿將針、迴紋針、硬幣等金屬物品投入洗衣機。此類物品會導致滾筒中產生鏽斑。要清潔此類鏽斑，應使用無氯清潔劑並遵循清潔劑製造商的說明。禁止使用鋼絲球或類似硬物清潔鏽斑。

9. 故障檢修

本洗衣機僅可由授權服務公司修理。如果您的洗衣機需要修理或者利用以下提供的資訊無法解決問題，應：

- 拔掉洗衣機的電源插頭。
- 關閉供水。

故障	可能原因	故障檢修
洗衣機不啟動。	洗衣機未插入電源。	插入洗衣機電源。
	保險絲故障。	更換保險絲。
	無電源供電。	檢查電源。
	未按“啟動/暫停”按鈕。	按“啟動/暫停”按鈕
	程式選擇旋鈕位於“停止”位置。	將程式選擇旋鈕轉到所需位置。
洗衣機不注水。	洗衣機門未完全關閉。	關閉洗衣機門。
	水龍頭處於關閉狀態。	打開水龍頭。
	進水軟管可能扭結。	檢查進水軟管並弄直。
	進水軟管堵塞。	清潔進水軟管過濾器。(*)
	進水過濾器堵塞。	清潔進水過濾器。(*)
洗衣機不排水。	洗衣機門未完全關閉。	關閉洗衣機門。
	排水軟管堵塞或扭結。	檢查排水軟管，然後清潔或弄直。
	排水過濾器堵塞。	清潔排水過濾器。(*)
洗衣機震動。	衣物在滾筒中緊緊纏在一起。	將衣物均勻擺放到洗衣機內。
	未調整支腳。	調整支腳。(**)
	未拆卸用於運輸安裝的運輸螺絲。	拆卸運輸螺絲。(**)
	滾筒中的負載較小。	這並不會影響洗衣機的運行。
	洗衣機中的衣物超載或者衣物未擺放均勻。	避免滾筒中的衣物超載。將衣物均勻擺放到滾筒內。
洗滌劑抽屜中產生過多泡沫。	洗衣機置於堅硬表面。	切勿將洗衣機安裝到堅硬表面。
	使用了過量的洗滌劑。	按“啟動/暫停”按鈕為了消除泡沫，可將一匙柔順劑稀釋到 1/2 升水中，然後再倒入洗滌劑抽屜中。5-10 分鐘後按“啟動/暫停”按鈕。
洗滌效果不理想。	使用了錯誤的洗滌劑。	僅使用專為自動洗衣機設計的洗滌劑。
	洗滌衣物過髒，不適合所選程式。	使用程式表中的資訊選擇最合適的程式。
	使用的洗滌劑量不足。	使用包裝上說明的洗滌劑量。
	洗衣機內的衣物過多。	確認未超過所選程式的最大容量。

故障	可能原因	故障檢修
洗滌效果不理想。	水質較硬。	按照製造商說明增加洗滌劑量。
	衣物在滾筒中緊緊纏在一起。	確認衣物擺放均勻。
洗衣機注水後，水立即排出。	洗衣機的排水軟管末端過低。	確認排水軟管位於適當高度處。 (**)
洗滌過程中滾筒中沒有水。	無故障。水位於滾筒的不可見部位。	不適用
衣物上存在洗滌劑殘留物。	一些洗滌劑的非溶性顆粒可能會在衣物上呈現為白點。	執行額外漂洗，或者在衣物晾乾後使用刷子清潔。
衣物上出現灰點。	衣物上存在未處理的油、奶油或藥膏。	下次洗滌時使用包裝上說明的洗滌劑量。
未執行脫水程式或者比預期時間延遲。	無故障。失衡負載控制系統啟動。	失衡負載控制系統將嘗試重新擺放衣物。衣物擺放均勻後，脫水程式將啟動。下次洗滌時將衣物均勻裝入滾筒。

(*) 請參見洗衣機保養和清潔的相關章節。

(**) 請參見洗衣機安裝的相關章節。

10. 自動故障報警和解決方法

本洗衣機配有內置故障檢測系統，通過閃爍的洗滌運行燈提供指示。最常見的故障如下所示。

故障代碼	可能故障	解決方法
E01	洗衣機門未正確關閉。	正確關閉機門，直至聽到啞嗒聲。如果洗衣機仍然指示故障，則關閉洗衣機，拔掉電源插頭，並立即聯繫最近的授權服務代理。
E02	水壓或洗衣機內的水位可能較低。	檢查水龍頭是否完全打開。主供水系統可能關閉。如果問題仍然存在，洗衣機將在不久後自動停止。拔掉洗衣機電源插頭，關閉水龍頭並聯繫最近的授權服務代理。
E03	排水過濾器故障或排水過濾器堵塞或泵的電氣連接故障。	清潔排水過濾器。如果問題仍然存在，則聯繫最近的授權服務代理。(*)
E04	洗衣機內水量過多。	洗衣機將自行排水。排水後，關閉洗衣機並拔掉電源插頭。關閉水龍頭並聯繫最近的授權服務代理。

(*) 請參見洗衣機保養和清潔的相關章節。

CE



52243268

